



Open your dreams... and find your style

V dnešní době žijeme v neustálém shonu a zkusíme najít klid, krásu a bezpečné útočiště doma i v místech, ve kterých se zdržujeme. Potřeba bezpečí a kvalita života v krásném prostředí se stala běžnou a nezbytnou. Lidé chtějí chránit to, co mají rádi a obklopovat se krásnými předměty. INVADO Ltd.

v Dzielnej je jedním z nejpružněji se rozvíjejících výrobců dveří, soklových a ukončovacích lišt z MDF desek a borovicové překližky v Polsku. Svou pozici na trhu si buduje díky více než dvacetiletým zkušenostem a neustálým investicím do technologií, zaměstnanců a zdokonalování kvality.

www.invado.pl



24 měsíců záruky na
výrobky INVADO



TECHNOLOGIE INVADO

Základ nabídky INVADO tvoří výroba dveřních křídel a zárubní, proto bylo průlomem v činnosti firmy zavedení novátorské technologie výroby fóliovaných dveřních křídel (Technologie INVADO). V současnosti se INVADO díky inovačnímu způsobu výroby dveří nachází ve skupině technologicky nejvyspělejších firem v Evropě. Charakteristickou vlastností této technologie je fóliování povrchu bez spojení na hranách polodrážky. Díky tomu hrana nejenže vypadá esteticky, ale je také odolnější proti poškození. V podstatě není možné odření nebo odtažení boční fólie, protože spojení fólie je umístěno ve vnitřní hraně polodrážky – okem neviditelné. „Technologie fóliování hladkých dveří ve velkovýrobě“ se používá od roku 2007 pro všechny modely fóliovaných dveří.

Bezpečné hrany

Fóliované dveře INVADO jsou vyrobeny v patentované technologii INVADO spočívající ve spojování fólie mimo hranu polodrážky. Hrany dveří vyrobené v této unikátní technologii jsou chráněny proti odření a odlepení dekoru a po delší dobu mají pěkný a nový vzhled.

Kvalita nade vše

Přesvědčení, že kvalita je nejdůležitější, zůstává společným jmenovatelem konstrukční fáze i celého výrobního procesu ve společnosti INVADO. To potvrzuje mimo jiné i certifikát ISO 9001, který zaručuje, že všechny naše výrobky splňují vysoké evropské standardy. Záruka kvality výrobků a služeb je vedle ceny a včasného dodání hlavním cílem společnosti, který jí umožňuje být vnímána jako důvěryhodný partner.

OCENĚNÍ A CERTIFIKÁTY

ZNAČKA ROKU 2009-2019 / DOBRÁ ZNAČKA 2019 a 2021

Nezávislá skupina odborníků potvrdila, že výrobky podepsané logem INVADO se vyznačují kvalitou, důvěrou a dobrou pověstí, a udělila naší společnosti titul ZNAČKA DEKÁDY 2009-2019 a tituly DOBRÁ ZNAČKA 2019 a DOBRÁ ZNAČKA 2021. Rádi bychom poděkovali našim zákazníkům za důvěru, kterou nám projevujete tím, že si pro své vysněné interiéry vybíráte dveře INVADO, našim obchodním partnerům za plodnou spolupráci, doporučení a podporu a všem zaměstnancům INVADO za společné budování dobré značky v každé fázi jejího vzniku. Jsme nesmírně vděční za ocenění naší náročné práce a s hrdostí hledíme do budoucnosti.



VAVŘÍN SPOTŘEBITELE

Značka INVADO byla polskými spotřebiteli oceněna a oceněna prestižním symbolem Vavřínu spotřebitele.

GAZELA BYZNYSU

INVADO obdrželo Gazelu Byznysu v letech 2004–2010 a 2013–2020. Cena potvrzuje dynamický rozvoj formy a nárůst tržeb v kategorii malých a středních firem. Toto ocenění je také zárukou pro zákazníky a dodavatele – potvrzuje spolehlivost a dynamický rozvoj společnosti a kvalitu jejich produktů.



TRANSPARENTNÍ FIRMA

INVADO byla oceněna společností Dun and Bradstreet Poland certifikátem „Transparentní společnost“. Získání tohoto ocenění dokazuje spolehlivost při plnění povinnosti včasného zveřejnění účetní uzávěrky a potvrzuje otevřenost aktivit na trhu. Certifikát odráží skutečnost, že INVADO funguje podle známých zásad fair play.



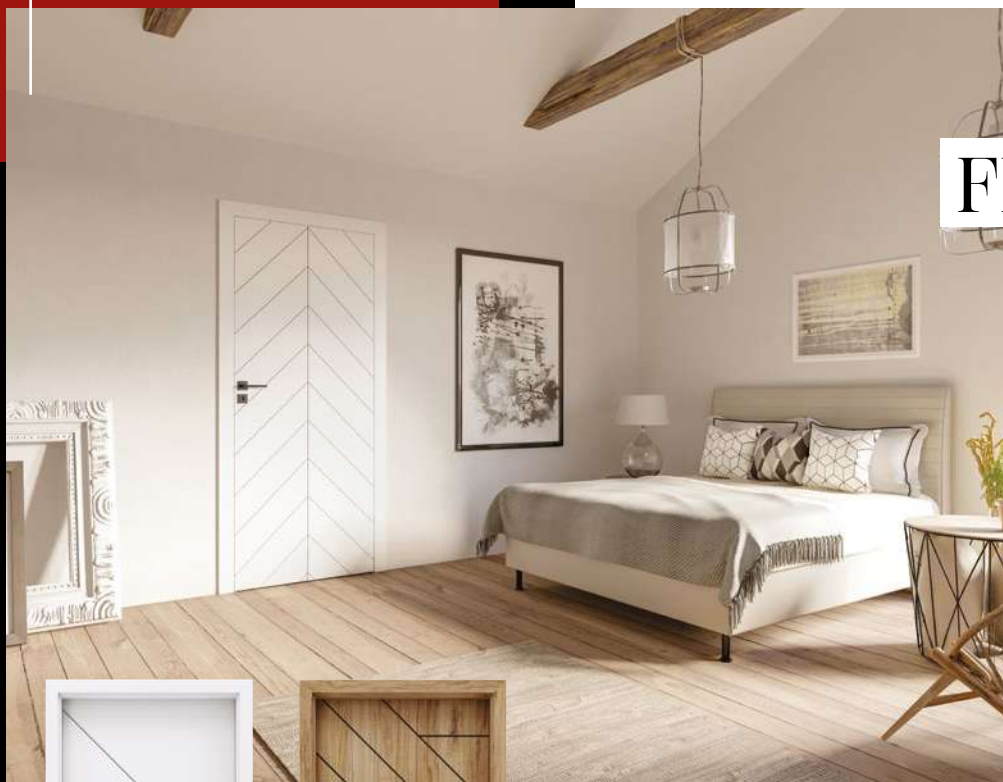

DVEŘE

FRÉZOVANÉ

AVANTGARDNÍ STYL

Vítejte v interiérech inspirovaných **frézovanými dveřmi INVADO**. Rádi bychom vám představili harmonickou kombinaci klasických a moderních designových řešení – kolekce **Belgatto** a **Decorato**. Lišty, dosud spojované spíše s klasickým designem, získaly díky našim designérům zcela nový, svěží charakter. Doporučujeme je do interiérů, kde není místo pro nudu a klišovité designové nápady.

kolekce Belgatto
a Decorato

DECORATO 12



STR. 90

BELGATTO 14



STR. 88

S černou tečkou nad písmenem „i”

s **černým panelem**, který je netradiční dekorativní formou, jsou dokonalou tečkou nad "i". Skvěle se hodí k nadčasové bílé dýze, klasickému evropskému dubu nebo dubu naturo pro ty, kteří touží po retro nebo fusion stylu.

K vytvoření interiéru s charakterem není třeba mnoho. Dveře

ČERNÝ PANEĽ V KŘÍDLECH CORATO, AVERSA, TAMPARO A LINEA FORTE





SKRYTÉ DVEŘE
V NEJMÓDNĚJŠÍCH
DÝHÁCH

Dobrá zpráva pro milovníky minimalismu. Dveřní křídla určená pro moderní a elegantní interiéry v kombinaci s neviditelnou zárubní **SARA-PRO**, která jsou nyní k dispozici v ještě více barvách. Barevná kolekce zahrnuje až 15 barev, díky nimž budou dveře dokonale ladit s naším interiérem.

STR. 128

KROMĚ NOVÝCH BAREV JSOU SKRYTÉ DVEŘE K DISPOZICI TAKÉ VE VERZI PŘIPRAVENÉ PRO MALOVÁNÍ NEBO TAPETOVÁNÍ.

DOBŘE VĚDĚT	8–10
SKLO	11
BAREVNOST	12–15
DVEŘE MODULOVÉ	16–57
DVEŘE PLOCHÉ	58–85
KOLEKCE MODERN A OPTIMO LINE	86–107
DVEŘE SKLENĚNÉ	108
DVEŘE SKLÁDACÍ	110
POSUVNÉ SYSTÉMY	
System posuvný DO ZDI	112
System posuvný NA STĚNU	114
TECHNICKÉ DVEŘE	
Vstupní křídla – interiérová EGIDA	116
Protipožární dveře IGNIS	118
TECHNICKÉ INFORMACE	120
ZÁRUBNĚ	
BLOKOVÁ zárubeň	122
NASTAVITELNÁ zárubeň (FALCOVÉ)	124
NASTAVITELNÁ zárubeň (BEZFALCOVÉ)	126
Neviditelná zárubeň – SARA-PRO	128
System pro obklad kovové zárubně	130
DOPLŇKY	131–133
KLIKY	134



DVEŘE FÓLIOVANÉ



KONSTRUKCE KŘÍDEL PLNÝCH A MODULOVÝCH

DVEŘE PLOCHÉ

Vizuálně jsou ploché dveře lehčí než modulové, což je spojeno s jejich stabilitou. Konstrukce se skládá z vlysu vyrobeného z MDF desky. Výplň tvoří voština nebo vylehčená dřevotřísková deska, kterou lze objednat za příplatek. Rám i s výplní je oboustranně pokryt 3 mm HDF deskou a dekorativní fólií. Při montáži výplně v těchto modelech se používají okenní lišty s různými profily.

16 kolekcí
DVEŘÍ

34 barev
DÝH

83 KŘÍDEL
dohromady

BEZPEČNÝ DESIGN

V závislosti na kolekci zaoblené „soft“ nebo ostré „cut edge“.

ZÁTĚŽOVÁ ODOLNOST

3 čepové závěsy zašroubované

VÝPLŇ ZÁKLADNÍ

„voština“

VÝPLŇ ZA PŘÍPLATEK

dutinková dřevotřískka

NEJÍ OŘEZANÁ

Nová technologie fóliování „soft“

KONSTRUKCE PLNÁ

lišta zasklívací

Sklo matné

SATINATO

Široký výběr

KLIK

VENTILACE

ventilační otvory, ventilační výřez, ventilační mřížka*
(* výhradně pro dveře Norma Decor)

DVEŘE MODULOVÉ

Konstrukce modulových dveří se skládá ze dvou svislých vlysů, nadpraží a spojky. Výplň křídla tvoří MDF panely různé tloušťky nebo skleněná tabule o tloušťce 4 mm. Ke každému modelu lze vybrat dekorativní fólii. V těchto dveřích není sklo ani jiné výplně, montováno pomocí okenních lišt, ale současně s prvky konstrukce dveří, což významně zlepšuje jejich stabilitu.

21 kolekcí
DVEŘÍ

18 barev
DÝH

110 KŘÍDEL
dohromady

MASIVNÍ KONSTRUKCE RÁMOVÁ

bez zasklívací lišty

Široký výběr

KLIK

NEPRŮHLEDNÁ

SKLENĚNÁ VÝPLŇ

VENTILACE
ventilační otvory, ventilační výřez, ventilační
objímky kulaté nebo hranaté (čtvercové).

ZAOBLENÁ POLODRÁŽKA

Bezpečná konstrukce

VÝPLŇ KŘÍDLA

Modulové, tloušťka desky: 22 mm

Sklo matné

SATINATO

ZÁTĚŽOVÁ ODOLNOST

3 čepové závěsy zašroubované

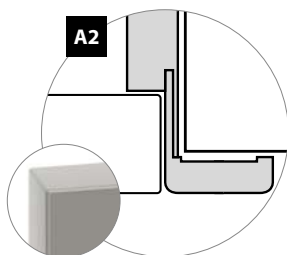
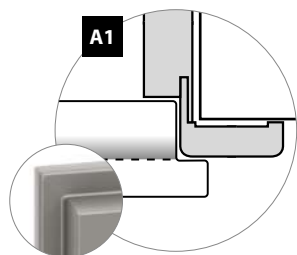

A1 – Hrana **falcových dveří** je ukončena falcem (drážkou – označenou na obrázku), která dosedá na zárubeň. Dveře vyrobené tímto způsobem nelícují se zárubní.

A2 – Hrana **bezfalcové dveří** má plochý povrch. Dveře vyrobené tímto způsobem líčují se zárubní.

DVEŘE PRAVÉ A LEVÉ

Před nákupem dveří bychom se měli zamyslet nad tím, kterým směrem by se měly otevírat. Z bezpečnostních důvodů koupelnové nebo kuchyňské dveře montujeme tak, aby se otevíraly směrem ven. V ostatních místnostech to závisí na pohodlí uživatelů a uspořádání bytu nebo domu.

Dalším krokem je ujasnit si, jaké dveře potřebujeme: pravé nebo levé. Co to znamená? Jsou-li závěsy namontovány na pravé straně zárubně, znamená to, že potřebujeme dveře pravé, je-li tomu naopak, potřebujeme dveře levé. Než se vydáme do obchodu, musíme si tuto otázku v klidu promyslet a vyhotovit seznam potřebných pravých a levých dveří a pro každé z nich stanovit směr jejich otevírání.

DVEŘE LEVÉ

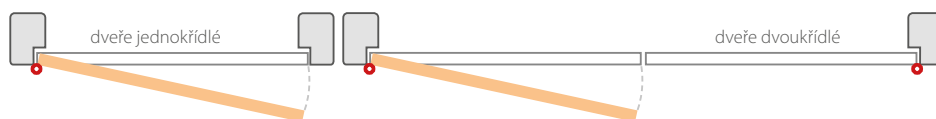

DVEŘE PRAVÉ



VÝPOČET CENY DVEŘÍ

Ve většině případů jsou uvedené ceny cenami dveřního křídla bez zárubně a kliky (výjimku tvoří křídla: POSUVNÉ SYSTÉMY). Pro výpočet kompletní ceny za celý set je třeba použít následující vzorec:



cena křídla

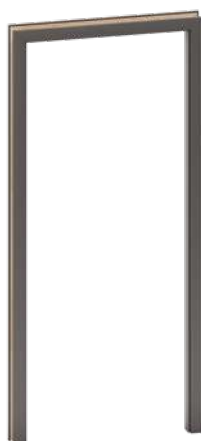

cena zárubně



cena kliky



cena celého setu

! Ceny (v Kč) jsou bez DPH / s DPH

LEGENDA

Prosím, všimněte si poznámky, které jsou označeny těmito ikonami. Obsahují důležité informace, které se týkají daného modelu dveřního křídla.

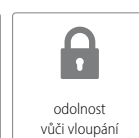
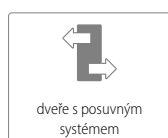
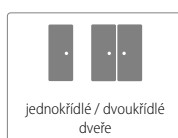
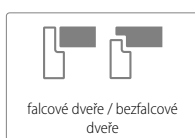
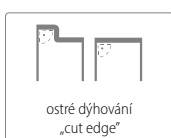
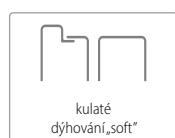

FÓLIE – TYPY STRUKTURY

Struktury fólií z nabídky INVADO lze rozdělit do 3 kategorií:

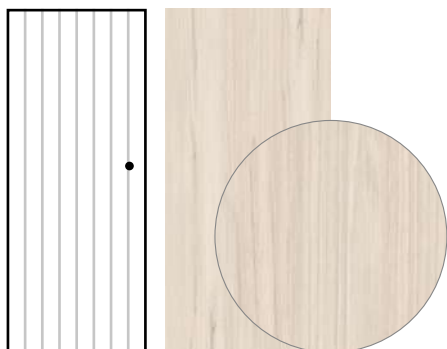

JEDNOSMĚRNÁ FÓLIE SE SVISLOU STRUKTUROU

Většina fólií INVADO je dostupná s tímto typem struktury. Výjimky: **kaštan** (enduro), **dub italský** a **dub severo** (enduro 3D).

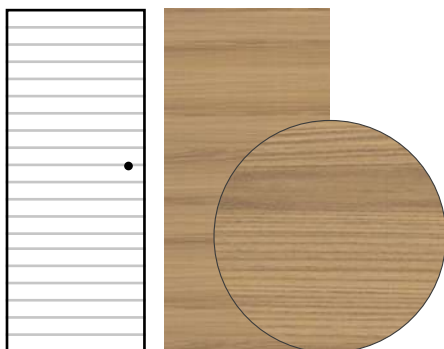

JEDNOSMĚRNÁ FÓLIE S VODOROVNOU STRUKTUROU

V současnosti máme v nabídce INVADO dvě fólie s touto strukturou. Jsou to: **dub italský** a **dub severo** (enduro 3D).

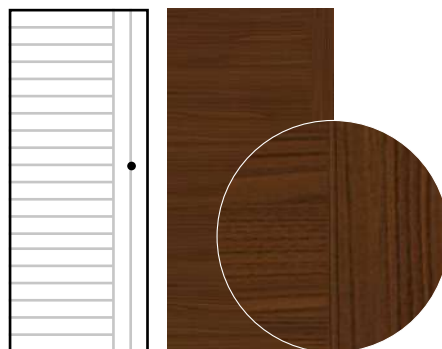

DVOUSMĚRNÁ FÓLIE SE SVISLOU A VODOROVNOU STRUKTUROU

Fólie, která spojuje dva předcházející typy struktury. V nabídce INVADO se nacházejí jednu fólii s kombinovanou strukturou. Jsou to: **kaštan** (enduro).

Takové rozdělení fólií z hlediska struktury lze použít pouze u plochých křídel. U modulových dveří je typ struktury z konstrukčních důvodů smíšený.



BARVA HRANY KŘÍDLA

OPTIMO

duo line

Díky výrobní technice je možné u dveří kolekce OPTIMO LINE použít jinou barvu hrany křídla než jeho povrch. **Černá, alpská bílá** nebo **dub hamilton přírodní** v kombinaci s barevnou paletou OPTIMO LINE (strana 13) jsou základem pro jedinečné kreace.

BARVA HRANY KŘÍDLA

BARVA DVEŘNÍHO KŘÍDLA

B726 černá

DEKORATIVNÍ ŠKÁLA KOLEKCE **OPTIMO LINE** (str. 13)

B688 alpská bílá

DEKORATIVNÍ ŠKÁLA KOLEKCE **OPTIMO LINE** (str. 13)

B717 dub Hamilton přírodní

B687, B688 alpská bílá (str. 13)

satinato



chinchilla



průhledné



ENDURO

intenzita používání: ●●○○○

Třída pokrytí ENDURO: Fólie s vysokou hodnotou designu a velmi dobrým napodobením přirozené kresby dřeva. Charakterizována výbornou odolností.

Určení: budovy, obytné místnosti se širokou možností používání a určení.



ENDURO 3D

intenzita používání: ●●○○○

Trojrozměrná napodobenina struktury dřeva a vynikající odolnost.

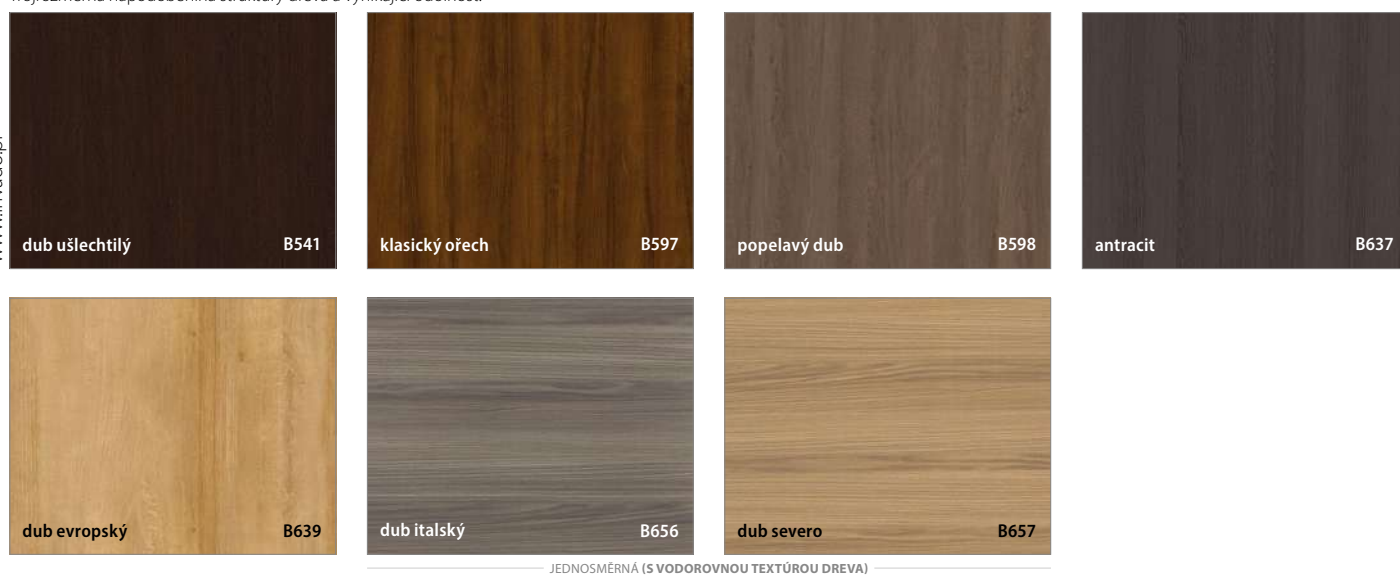

ENDURO PLUS

intenzita používání: ●●○○○

Rozšířená skupina dýh s vysokou designovou hodnotou, příjemnou strukturou na dotek a vynikající trvanlivostí.



ECO-FORNIR FORTE

intenzita používání: ●●●○ ○ ECO-FORNIR laminát CPL ●●●○ ○

Třída pokrytí ECO-FORNIR FORTE: Vysoce kvalitní fólie v moderních barvách jsou charakterizovány vysokými parametry odolnosti. **CPL:** Laminát CPL v moderních barvách.

Určení: Hotely, kanceláře, veřejné budovy.



LAMINÁT CPL 0,15 mm / 0,8 mm

intenzita používání: 0,15 mm: ●●●●○ 0,8 mm: ●●●●●

Dýhy s maximální pevností určené výhradně pro kolekci dveří OPTIMO LINE. K dispozici ve dvou tloušťkách: **0,15 mm** (dveřní křídla a zárubně), **0,8 mm** (dveřní křídla).

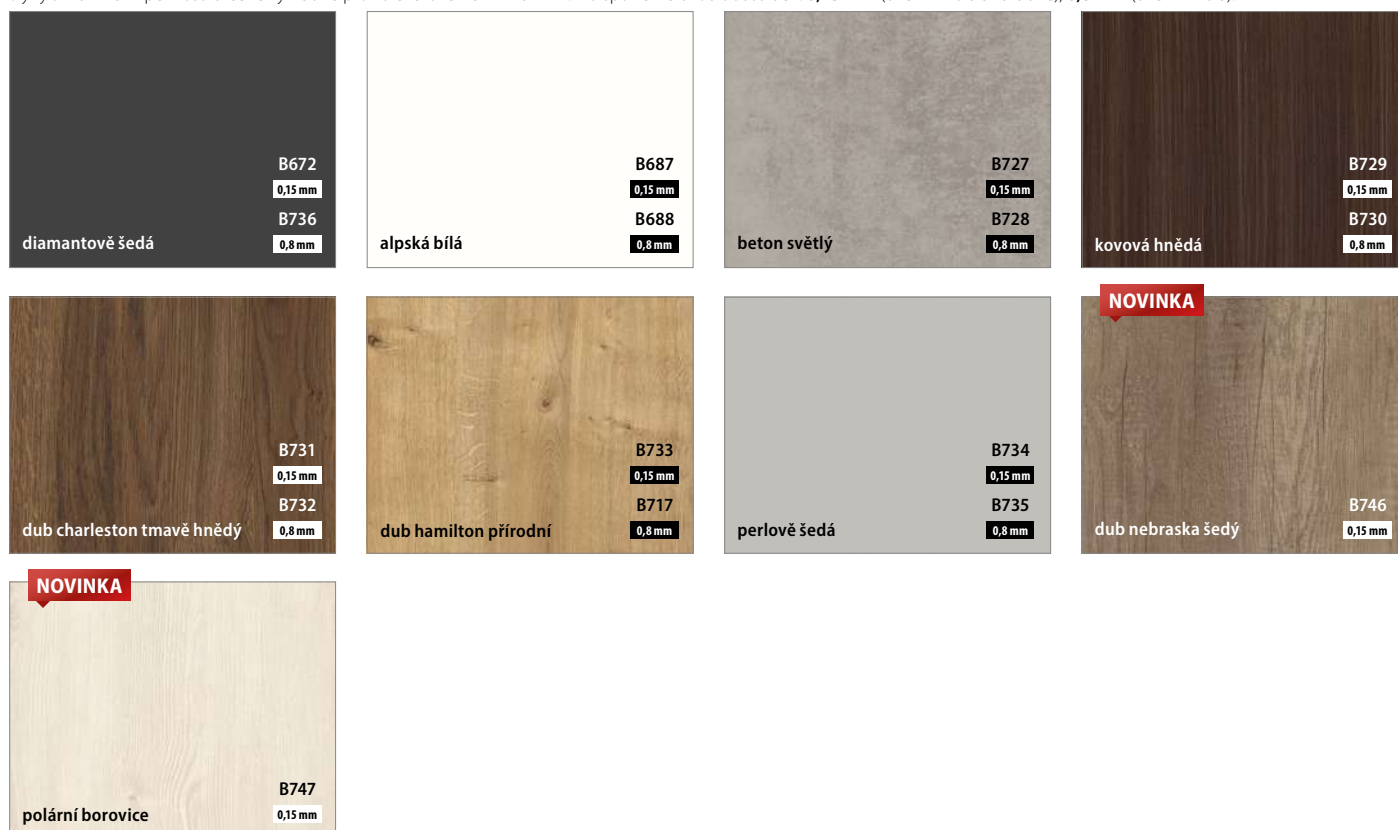

ENDURO POLI

intenzita používání: ●●●●○

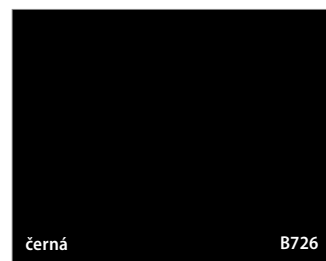

Třída pokrytí ENDURO POLI: vysoce kvalitní polymerová fólie se vyznačuje vynikajícími pevnostními vlastnostmi.

Určení: budovy, obytné místnosti se širokou možností používání a určení.

Dostupné pouze v barvě zárubně:

- BLOKOVÉ,
- NASTAVITELNÉ PRO FALCOVÉ DVEŘE,
- NASTAVITELNÉ PRO BEZFALCOVÉ DVEŘE.

Lze kombinovat se všemi modely a barvami modulárních a plochých vnitřních křidel INVADO.

Na individuální přání jsou k dispozici dekory CPL 0,15 mm a CPL 0,8 mm v barvách NCS.

NCS S0907-Y30R Bavlněná béžová	NCS S1060-Y10R Zářivě žlutá	NCS S0560-G90Y Citrusově žlutá	NCS S1505-Y50R Pískově béžová	NCS S2060-Y10R Kari žlutá
NCS S3502-Y Oblázkově šedá	NCS S0502-Y50R Běžová Came	NCS S5040-R Burgundská červená	NCS S1580-Y90R Čínská červená	NCS S3060-R Chilli červená
NCS S7010-R30B Lilkově fialová	NCS S1030-R80B Horizont modrá	NCS S3060-R90B Delft modrá	NCS S8505-R80B Indigo modrá	NCS S0907-Y30R Kiwi zelená
NCS S1060-G40Y Limetkově zelená	NCS S5030-B30G Niagarská zelená	NCS S2005-Y60R Kašmírově šedá	NCS S1500-N Hedvábně šedá	NCS S2000-N Světle šedá
NCS S4005-Y50R Kamenná šedá	NCS S5000-N Prachově šedá	NCS S7005-Y20R Lávově šedá	NCS S2005-Y20R Taupe šedá	NCS S6005-Y20R Kubanitově šedá
NCS S1000-N Bílošedá	NCS S4500-N Arktická šedá	NCS S8500-N Solid soft černá	NCS S6500-N Onyxově šedá	NCS S8000-N Grafitově šedá
NCS S9000-N Černá	NCS S0502-G50Y Krémově bílá	NCS S0300-N Platinově bílá	NCS S0500-N Premiově bílá ST22	NCS S0500-N Premiově bílá solid

Podrobnosti o nabídce na míru projednejte s příslušným manažerem trhu – kontakt na straně 136.

Na individuální přání jsou k dispozici dekory CPL 0,15 mm a CPL 0,8 mm.

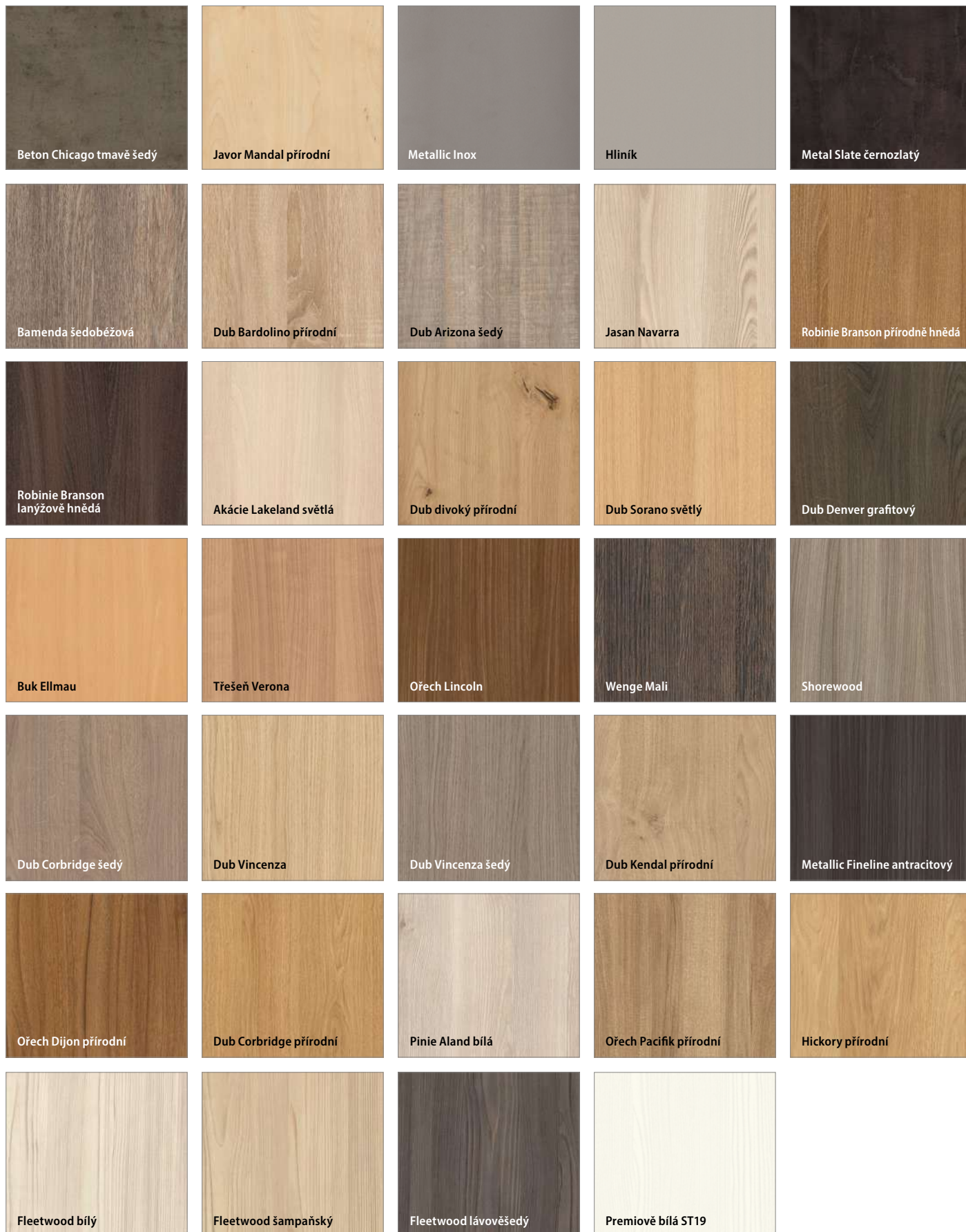

Podrobnosti o nabídce na míru projednejte s příslušným manažerem trhu – kontakt na straně 136.

DVEŘE

MODULOVÉ

Modulové dveře jsou možností pro ty, kteří hledají výrobek s dlouhou životností. Díky své konstrukci se tyto modely vyznačují výjimečnou odolností a vysokými akustickými parametry. Konstrukce těchto dveří – známých také jako rámové nebo pětivrčkové dveře – je založena na dvou svislých rámech, horním a spodním příčném nosníku a výplni, což umožňuje širokou škálu designových variant v rámci jedné kolekce. Pevná rámová konstrukce zaručuje dobrou stabilitu, díky čemuž jsou modulární dveře mimořádně robustní a pevné.





Corato 5 bez falce s dýhou B476
zárubňa v dekore B490



MONTÁŽNÍ VIDEO
DOSTUPNÉ
NA NAŠEM
YOUTUBE KANÁLU

CENA

bez DPH / s DPH

ENDURO / PLUS / 3D	5997,00 / 7256,37
ECO-FORNIR / FORTE	6629,00 / 8021,09

CENA (V Kč) ZA DVEŘE BEZ ZÁRUBNĚ A KLIKY

MOŽNOSTI DVEŘNÍHO KŘÍDLA

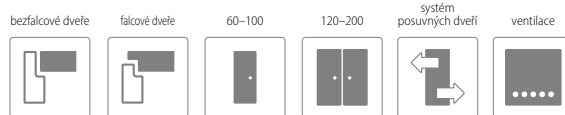

BAREVNOST

ENDURO **



ENDURO 3D **



ENDURO POLI ****

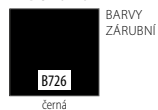

ENDURO PLUS **



ECO-FORNIR FORTE ***



ECO-FORNIR CPL ***





KONSTRUKCE

- 1** výplň křídla: MDF deska – tloušťka 22 mm
- 2** výplň křídla: MDF deska nebo sklo, podle modelu – tloušťka 4 mm. V modelu 6 desek černá B726.
- 3** rám je vyroben z MDF desky – vodorovná dolní příčka – výška 400 mm, vodorovná horní příčka – 350 mm
- 4** fólie
 - boční hrany a horní hrana jsou fóliované
 - svíslé hrany křídel jsou zaoblené (info – str. 120)
 - dvoukřídlové dveře se skládají z falcové části a protifalce (str. 120)
 - šířka jednokřídlových dveří: „60“ až „100“ / šířka dvoukřídlových dveří: „120“ až „200“

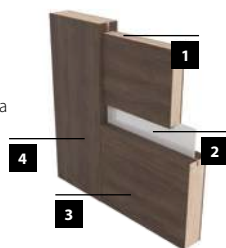

STANDARDNÍ VYBAVENÍ

falcové	<ul style="list-style-type: none"> • zámek s roztečí 72 mm pro obyčejný klíč, WC zámek nebo zámek pro cylindrickou vložku • 3 šroubovací panty nastavitelné
bezfalcové	<ul style="list-style-type: none"> • magnetický uzamykací systém s roztečí 90 mm pro opakovací klíč, 95 mm pro WC zámek a 85 mm pro patentní vložku • 2 skryté panty 3D nastavitelné v barvě saténový chrom

PŘÍPLATKY K CENĚ DVEŘÍ

• křídlo bez otvoru pro klíč	bez doplátku
• křídlo v šířce „100“	563,00 / 681,23 (ks.)
• přidavný závěs v bezfalcových křídlech (dodáván se zárubní)	1083,00 / 1310,43
• krytka závěsu (barvy: chrom, saténový chrom, zlatá, černá) – sada pro 1 jednotku závěsu	104,00 / 125,84 (kpl.)
• větrací výřez	260,00 / 314,60
• ventilační průchodky PVC	260,00 / 314,60 (kpl.)
• ventilační průchodky kovové – kulaté (chrom, zlatý)	1907,00 / 2307,47 (kpl.)
• ventilační průchodky kovové – hranaté (chrom, nikel)	1907,00 / 2307,47 (kpl.)
• křídlo s ostrou hranou (systém posuvných dveří)	563,00 / 681,23
• křídlo v bezfalcové verzi	563,00 / 681,23
• zhotovení dvoukřídlových dveří	763,00 / 923,23
• cylindrická vložka 31/36 (31/31 v bezfalcové verzi křídla)	295,00 / 356,95 (ks.)
• padací těsnění do dveří do šířky „60“–„90“	1924,00 / 2328,04
• padací těsnění do dveří do šířky „100“	2123,00 / 2568,83
• hliníkový prah do dveří do šířky „60“–„90“	823,00 / 995,83
• hliníkový prah do dveří do šířky „100“	953,00 / 1153,13
Další informace: vybavení a příslušenství	STR. 132–135

ZÁRUBNĚ

• [OB3] bloková (volba krycí lišty 10 x 60 mm nebo 16 x 80 mm)	STR. 122
• [ORS1] nastavitelná zárubeň pro falcové dveře s plochou krycí lištou šířky 60 mm	STR. 124
• [ORS8] nastavitelná zárubeň pro falcové dveře s plochou krycí lištou šířky 80 mm	STR. 124
• [ORS7] nastavitelná zárubeň pro bezfalcové dveře s plochou krycí lištou šířky 60 mm	STR. 126
• [ORS10] nastavitelná zárubeň pro bezfalcové dveře s plochou krycí lištou šířky 80 mm	STR. 126

SKLO

lesklá strana skla na straně závěsů



bez doplátku



MONTÁŽNÍ VIDEO
DOSTUPNÉ
NA NAŠEM
YOUTUBE KANÁLU

CENA

	Artano bez DPH / s DPH	Aversa bez DPH / s DPH
ENDURO / PLUS / 3D	6196,00 / 7497,16	6127,00 / 7413,67
ECO-FORNIR / FORTE	6829,00 / 8263,09	6759,00 / 8178,39

CENA (V Kč) ZA DVEŘE BEZ ZÁRUBNĚ A KLIKY

MOŽNOSTI DVEŘNÍHO KŘÍDLA

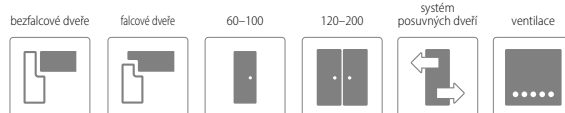

BAREVNOST

ENDURO **



ENDURO 3D **



ENDURO POLI ****



ENDURO PLUS **



ECO-FORNIR FORTE ***



ECO-FORNIR CPL ***





KONSTRUKCE

- 1** výplň křídla: MDF deska – tloušťka 16 mm
- 2** výplň křídla: MDF deska nebo sklo, podle modelu – tloušťka 4 mm. V Aversa 3 desek černá B726.
- 3** rám je vyroben z MDF desky
- 4** fólie
 - boční hrany a horní hrana jsou fóliované
 - svislé hrany křídel jsou zaoblené (info – str. 120)
 - dvoukřídlové dveře se skládají z falcové části a protifalce (str. 120)
 - šířka jednokřídlových dveří: „60“ až „100“ / šířka dvoukřídlových dveří: „120“ až „200“

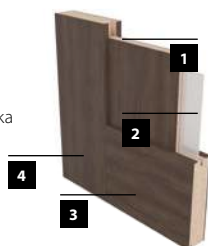

STANDARDNÍ VYBAVENÍ

falcové	<ul style="list-style-type: none"> • zámek s roztečí 72 mm pro obyčejný klíč, WC zámek nebo zámek pro cylindrickou vložku • 3 šroubovací panty nastavitelné
bezfalcové	<ul style="list-style-type: none"> • magnetický uzamykací systém s roztečí 90 mm pro opakovací klíč, 95 mm pro WC zámek a 85 mm pro patentní vložku • 2 skryté panty 3D nastavitelné v barvě saténový chrom

PŘÍPLATKY K CENĚ DVEŘÍ

• křídlo bez otvoru pro klíč	bez doplátku
• křídlo v šířce „100“	563,00 / 681,23 (ks.)
• přídatný závěs v bezfalcových křídlech (dodáván se zárubní)	1083,00 / 1310,43
• krytka závěsu (barvy: chrom, saténový chrom, zlatá, černá) – sada pro 1 jednotku závěsu	104,00 / 125,84 (kpl.)
• větrací výřez	260,00 / 314,60
• ventilační průchodky PVC	260,00 / 314,60 (kpl.)
• ventilační průchodky kovové – kulaté (chrom, zlatý)	1907,00 / 2307,47 (kpl.)
• ventilační průchodky kovové – hranaté (chrom, nikel)	1907,00 / 2307,47 (kpl.)
• křídlo s ostrou hranou (systém posuvných dveří)	563,00 / 681,23
• křídlo v bezfalcové verzi	563,00 / 681,23
• zhotovení dvoukřídlových dveří	763,00 / 923,23
• cylindrická vložka 31/36 (31/31 v bezfalcové verzi křídla)	295,00 / 356,95 (ks.)
• padací těsnění do dveří do šířky „60“–„90“	1924,00 / 2328,04
• padací těsnění do dveří do šířky „100“	2123,00 / 2568,83
• hliníkový prah do dveří do šířky „60“–„90“	823,00 / 995,83
• hliníkový prah do dveří do šířky „100“	953,00 / 1153,13
Další informace: vybavení a příslušenství	STR. 132–135

ZÁRUBNĚ

• [OB3] bloková (volba krycí lišty 10 x 60 mm nebo 16 x 80 mm)	STR. 122
• [ORS1] nastavitelná zárubeň pro falcové dveře s plochou krycí lištou šířky 60 mm	STR. 124
• [ORS8] nastavitelná zárubeň pro falcové dveře s plochou krycí lištou šířky 80 mm	STR. 124
• [ORS7] nastavitelná zárubeň pro bezfalcové dveře s plochou krycí lištou šířky 60 mm	STR. 126
• [ORS10] nastavitelná zárubeň pro bezfalcové dveře s plochou krycí lištou šířky 80 mm	STR. 126

SKLO

lesklá strana skla na straně závěsů



Mirror 2 bez falce s dýhou B490



www.invado.pl



MONTÁŽNÍ VIDEO
DOSTUPNÉ
NA NAŠEM
YOUTUBE KANÁLU

CENA

bez DPH / s DPH

ENDURO / PLUS / 3D	7574,00 / 9164,54
ECO-FORNIR / FORTE	8189,00 / 9908,69

CENA (V Kč) ZA DVEŘE BEZ ZÁRUBNĚ A KLIKY

MOŽNOSTI DVEŘNÍHO KŘÍDLA

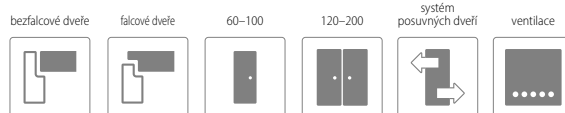

BAREVNOST

ENDURO **



ENDURO 3D **



ENDURO POLI ****



ENDURO PLUS **



ECO-FORNIR FORTE ***



ECO-FORNIR CPL ***



Mirror 1 – Zrcadlo ze strany zárubně



Mirror 1 – Deska ze strany pantů



Mirror 2 – Deska ze strany zárubně



Mirror 2 – Zrcadlo ze strany pantů



KONSTRUKCE

- 1** výplň křídla: MDF deska – tloušťka 6 mm
- 2** vnitřní výplň: zrcadlo v hrúbce 4 mm
- 3** rám je vyroben z MDF desky
- 4** fólie

- boční hrany a horní hrana jsou fóliované
- svíslé hrany křídel jsou zaoblené (info – str. 120)
- dvoukřídlové dveře se skládají z falcové části a protifalce (str. 120)
- šířka jednokřídlových dveří: „60“ až „100“ / šířka dvoukřídlových dveří: „120“ až „200“

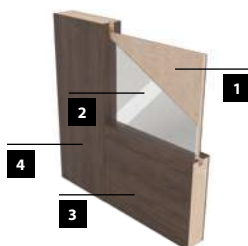

STANDARDNÍ VYBAVENÍ

falcové	<ul style="list-style-type: none"> • zámek s roztečí 72 mm pro obyčejný klíč, WC zámek nebo zámek pro cylindrickou vložku • 3 šroubovací panty nastavitelné
bezfalcové	<ul style="list-style-type: none"> • magnetický uzamykací systém s roztečí 90 mm pro opakovací klíč, 95 mm pro WC zámek a 85 mm pro patentní vložku • 2 skryté panty 3D nastavitelné v barvě saténový chrom

PŘÍPLATKY K CENĚ DVEŘÍ

• křídlo bez otvoru pro klíč	bez doplátku
• křídlo v šířce „100“	563,00 / 681,23 (ks.)
• přídatný závěs v bezfalcových křídlech (dodáván se zárubní)	1083,00 / 1310,43
• krytka závěsu (barvy: chrom, saténový chrom, zlatá, černá) – sada pro 1 jednotku závěsu	104,00 / 125,84 (kpl.)
• větrací výřez	260,00 / 314,60
• ventilační průchodky PVC	260,00 / 314,60 (kpl.)
• ventilační průchodky kovové – kulaté (chrom, zlatý)	1907,00 / 2307,47 (kpl.)
• ventilační průchodky kovové – hranaté (chrom, nikl)	1907,00 / 2307,47 (kpl.)
• křídlo s ostrou hranou (systém posuvných dveří)	563,00 / 681,23
• křídlo v bezfalcové verzi	563,00 / 681,23
• zhotovení dvoukřídlových dveří	763,00 / 923,23
• cylindrická vložka 31/36 (31/31 v bezfalcové verzi křídla)	295,00 / 356,95 (ks.)
• padací těsnění do dveří do šířky „60“–„90“	1924,00 / 2328,04
• padací těsnění do dveří do šířky „100“	2123,00 / 2568,83
• hliníkový prah do dveří do šířky „60“–„90“	823,00 / 995,83
• hliníkový prah do dveří do šířky „100“	953,00 / 1153,13
Další informace: vybavení a příslušenství	STR. 132–135

ZÁRUBNĚ

- **[OB3]** bloková (volba krycí lištou 10 x 60 mm nebo 16 x 80 mm) **STR. 122**
- **[ORS1]** nastavitelná zárubeň pro falcové dveře s plochou krycí lištou šířky 60 mm **STR. 124**
- **[ORS8]** nastavitelná zárubeň pro falcové dveře s plochou krycí lištou šířky 80 mm **STR. 124**
- **[ORS7]** nastavitelná zárubeň pro bezfalcové dveře s plochou krycí lištou šířky 60 mm **STR. 126**
- **[ORS10]** nastavitelná zárubeň pro bezfalcové dveře s plochou krycí lištou šířky 80 mm **STR. 126**

Lago 4 falcovaná s dýhou B707



www.invadopl



MONTÁŽNÍ VIDEO
DOSTUPNÉ
NA NAŠEM
YOUTUBE KANÁLU

CENA

bez DPH / s DPH

ENDURO / PLUS / 3D	6318,00 / 7644,78
ECO-FORNIR / FORTE	6941,00 / 8398,61

CENA (V Kč) ZA DVEŘE BEZ ZÁRUBNĚ A KLIKY

MOŽNOSTI DVEŘNÍHO KŘÍDLA

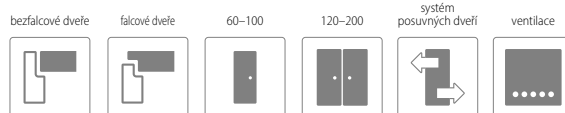

BAREVNOST

ENDURO ..



ENDURO 3D ..



ENDURO POLI



ENDURO PLUS ..



ECO-FORNIR FORTE ...



ECO-FORNIR CPL ...





KONSTRUKCE

- 1** výplň křídla: MDF deska – tloušťka 22 mm
- 2** výplň křídla: MDF deska nebo sklo, podle modelu – tloušťka 4 mm
- 3** rám je vyroben z MDF desky
- 4** fólie
 - boční hrany a horní hrana jsou fóliované
 - svíslé hrany křídel jsou zaoblené (info – str. 120)
 - dvoukřídlové dveře se skládají z falcové části a protifalce (str. 120)
 - šířka jednokřídlových dveří: „60“ až „100“ / šířka dvoukřídlových dveří: „120“ až „200“

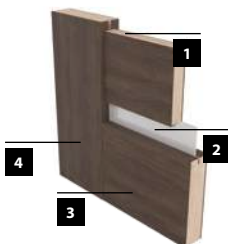

STANDARDNÍ VYBAVENÍ

falcové	<ul style="list-style-type: none"> • zámek s roztečí 72 mm pro obyčejný klíč, WC zámek nebo zámek pro cylindrickou vložku • 3 šroubovací panty nastavitelné
bezfalcové	<ul style="list-style-type: none"> • magnetický uzamykací systém s roztečí 90 mm pro opakovací klíč, 95 mm pro WC zámek a 85 mm pro patentní vložku • 2 skryté panty 3D nastavitelné v barvě saténový chrom

ZÁRUBNĚ

- [OB3] bloková (volba krycí lišty 10 x 60 mm nebo 16 x 80 mm) **STR. 122**
- [ORS1] nastavitelná zárubeň pro falcové dveře s plochou krycí lištou šířky 60 mm **STR. 124**
- [ORS8] nastavitelná zárubeň pro falcové dveře s plochou krycí lištou šířky 80 mm **STR. 124**
- [ORS7] nastavitelná zárubeň pro bezfalcové dveře s plochou krycí lištou šířky 60 mm **STR. 126**
- [ORS10] nastavitelná zárubeň pro bezfalcové dveře s plochou krycí lištou šířky 80 mm **STR. 126**

PŘÍPLATKY K CENĚ DVEŘÍ

• křídlo bez otvoru pro klíč	bez doplátku
• křídlo v šířce „100“	563,00 / 681,23 (ks.)
• přídatný závěs v bezfalcových křídlech (dodáván se zárubní)	1083,00 / 1310,43
• krytka závěsu (barvy: chrom, saténový chrom, zlatá, černá) – sada pro 1 jednotku závěsu	104,00 / 125,84 (kpl.)
• větrací výřez	260,00 / 314,60
• ventilační průchodky PVC	260,00 / 314,60 (kpl.)
• ventilační průchodky kovové – kulaté (chrom, zlatý)	1907,00 / 2307,47 (kpl.)
• ventilační průchodky kovové – hranaté (chrom, nikel)	1907,00 / 2307,47 (kpl.)
• křídlo s ostrou hranou (systém posuvných dveří)	563,00 / 681,23
• křídlo v bezfalcové verzi	563,00 / 681,23
• zhotovení dvoukřídlových dveří	763,00 / 923,23
• cylindrická vložka 31/36 (31/31 v bezfalcové verzi křídla)	295,00 / 356,95 (ks.)
• padací těsnění do dveří do šířky „60“–„90“	1924,00 / 2328,04
• padací těsnění do dveří do šířky „100“	2123,00 / 2568,83
• hliníkový prah do dveří do šířky „60“–„90“	823,00 / 995,83
• hliníkový prah do dveří do šířky „100“	953,00 / 1153,13
Další informace: vybavení a příslušenství	STR. 132–135

SKLO

lesklá strana skla na straně závěsů





MONTÁŽNÍ VIDEO
DOSTUPNÉ
NA NAŠEM
YOUTUBE KANÁLU

CENA

bez DPH / s DPH

ENDURO / PLUS / 3D	6196,00 / 7497,16
ECO-FORNIR / FORTE	6829,00 / 8263,09

CENA (V Kč) ZA DVEŘE BEZ ZÁRUBNĚ A KLIKY

MOŽNOSTI DVEŘNÍHO KŘÍDLA

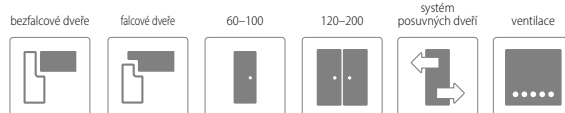

BAREVNOST

ENDURO **



ENDURO 3D **



ENDURO POLI ****



ENDURO PLUS **



ECO-FORNIR FORTE ***



ECO-FORNIR CPL ***



Pasato 1



Pasato 2



Pasato 3



Pasato 4



KONSTRUKCE

- 1** výplň křídla: MDF deska – tloušťka 22 mm
- 2** výplň křídla: MDF deska nebo sklo, podle modelu – tloušťka 4 mm
- 3** rám je vyroben z MDF desky – vodorovná dolní příčka – výška 400 mm, vodorovná horní příčka – 350 mm
- 4** fólie
 - boční hrany a horní hrana jsou fóliované
 - svíslé hrany křídel jsou zaoblené (info – str. 120)
 - dvoukřídlové dveře se skládají z falcové části a protifalce (str. 120)
 - šířka jednokřídlových dveří: „60“ až „100“ / šířka dvoukřídlových dveří: „120“ až „200“

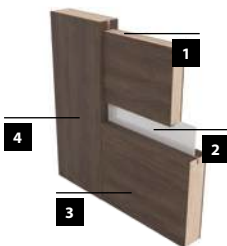

STANDARDNÍ VYBAVENÍ

falcové	<ul style="list-style-type: none"> • zámek s roztečí 72 mm pro obyčejný klíč, WC zámek nebo zámek pro cylindrickou vložku • 3 šroubovací panty nastavitelné
bezfalcové	<ul style="list-style-type: none"> • magnetický uzamykací systém s roztečí 90 mm pro opakovací klíč, 95 mm pro WC zámek a 85 mm pro patentní vložku • 2 skryté panty 3D nastavitelné v barvě saténový chrom

PŘÍPLATKY K CENĚ DVEŘÍ

• křídlo bez otvoru pro klíč	bez doplatku
• křídlo v šířce „100“	563,00 / 681,23 (ks.)
• přídatný závěs v bezfalcových křídlech (dodáván se zárubní)	1083,00 / 1310,43
• krytka závěsu (barvy: chrom, saténový chrom, zlatá, černá) – sada pro 1 jednotku závěsu	104,00 / 125,84 (kpl.)
• větrací výřez	260,00 / 314,60
• ventilační průchodky PVC	260,00 / 314,60 (kpl.)
• ventilační průchodky kovové – kulaté (chrom, zlatý)	1907,00 / 2307,47 (kpl.)
• ventilační průchodky kovové – hranaté (chrom, nikl)	1907,00 / 2307,47 (kpl.)
• křídlo s ostrou hranou (systém posuvných dveří)	563,00 / 681,23
• křídlo v bezfalcové verzi	563,00 / 681,23
• zhotovení dvoukřídlových dveří	763,00 / 923,23
• cylindrická vložka 31/36 (31/31 v bezfalcové verzi křídla)	295,00 / 356,95 (ks.)
• padací těsnění do dveří do šířky „60“–„90“	1924,00 / 2328,04
• padací těsnění do dveří do šířky „100“	2123,00 / 2568,83
• hliníkový prah do dveří do šířky „60“–„90“	823,00 / 995,83
• hliníkový prah do dveří do šířky „100“	953,00 / 1153,13
Další informace: vybavení a příslušenství	STR. 132–135

ZÁRUBNĚ

• [OB3] bloková (volba krycí lišty 10 x 60 mm nebo 16 x 80 mm)	STR. 122
• [ORS1] nastavitelná zárubeň pro falcové dveře s plochou krycí lištou šířky 60 mm	STR. 124
• [ORS8] nastavitelná zárubeň pro falcové dveře s plochou krycí lištou šířky 80 mm	STR. 124
• [ORS7] nastavitelná zárubeň pro bezfalcové dveře s plochou krycí lištou šířky 60 mm	STR. 126
• [ORS10] nastavitelná zárubeň pro bezfalcové dveře s plochou krycí lištou šířky 80 mm	STR. 126

SKLO

lesklá strana skla na straně závěsů



bez doplatku

Vinadio 2 falcovaná s dýhou B490



www.invadopl



MONTÁŽNÍ VIDEO
DOSTUPNÉ
NA NAŠEM
YOUTUBE KANÁLU

CENA

bez DPH / s DPH

ENDURO / PLUS / 3D	5815,00 / 7036,15
ECO-FORNIR / FORTE	6448,00 / 7802,08

CENA (V Kč) ZA DVEŘE BEZ ZÁRUBNĚ A KLIKY

MOŽNOSTI DVEŘNÍHO KŘÍDLA

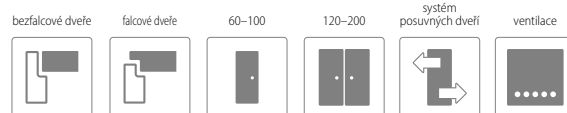

BAREVNOST

ENDURO **



ENDURO 3D **



ENDURO POLI ****



ENDURO PLUS **



ECO-FORNIR FORTE ***



ECO-FORNIR CPL ***



Vinadlo 1



Vinadlo 2



Vinadlo 3



KONSTRUKCE

- 1** výplň křídla: MDF deska – tloušťka 22 mm
- 2** výplň křídla: MDF deska nebo sklo, podle modelu – tloušťka 4 mm
- 3** rám je vyroben z MDF desky
- 4** fólie
 - boční hrany a horní hrana jsou fóliované
 - svíslé hrany křídel jsou zaoblené (info – str. 120)
 - dvoukřídlové dveře se skládají z falcové části a protifalce (str. 120)
 - šířka jednokřídlových dveří: „60“ až „100“ / šířka dvoukřídlových dveří: „120“ až „200“

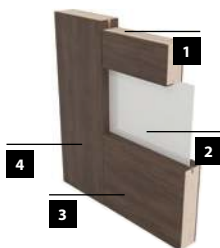

STANDARDNÍ VYBAVENÍ

falcové	<ul style="list-style-type: none"> • zámek s roztečí 72 mm pro obyčejný klíč, WC zámek nebo zámek pro cylindrickou vložku • 3 šroubovací panty nastavitelné
bezfalcové	<ul style="list-style-type: none"> • magnetický uzamykací systém s roztečí 90 mm pro opakovací klíč, 95 mm pro WC zámek a 85 mm pro patentní vložku • 2 skryté panty 3D nastavitelné v barvě saténový chrom

PŘÍPLATKY K CENĚ DVEŘÍ

• křídlo bez otvoru pro klíč	bez doplátku
• křídlo v šířce „100“	563,00 / 681,23 (ks.)
• přídatný závěs v bezfalcových křídlech (dodáván se zárubní)	1083,00 / 1310,43
• krytka závěsu (barvy: chrom, saténový chrom, zlatá, černá) – sada pro 1 jednotku závěsu	104,00 / 125,84 (kpl.)
• větrací výřez	260,00 / 314,60
• ventilační průchodky PVC	260,00 / 314,60 (kpl.)
• ventilační průchodky kovové – kulaté (chrom, zlatý)	1907,00 / 2307,47 (kpl.)
• ventilační průchodky kovové – hranaté (chrom, nikel)	1907,00 / 2307,47 (kpl.)
• křídlo s ostrou hranou (systém posuvných dveří)	563,00 / 681,23
• křídlo v bezfalcové verzi	563,00 / 681,23
• zhotovení dvoukřídlových dveří	763,00 / 923,23
• cylindrická vložka 31/36 (31/31 v bezfalcové verzi křídla)	295,00 / 356,95 (ks.)
• padací těsnění do dveří do šířky „60“–„90“	1924,00 / 2328,04
• padací těsnění do dveří do šířky „100“	2123,00 / 2568,83
• hliníkový prah do dveří do šířky „60“–„90“	823,00 / 995,83
• hliníkový prah do dveří do šířky „100“	953,00 / 1153,13
Další informace: vybavení a příslušenství	STR. 132–135

ZÁRUBNĚ

• [OB3] bloková (volba krycí lišty 10 x 60 mm nebo 16 x 80 mm)	STR. 122
• [ORS1] nastavitelná zárubeň pro falcové dveře s plochou krycí lištou šířky 60 mm	STR. 124
• [ORS8] nastavitelná zárubeň pro falcové dveře s plochou krycí lištou šířky 80 mm	STR. 124
• [ORS7] nastavitelná zárubeň pro bezfalcové dveře s plochou krycí lištou šířky 60 mm	STR. 126
• [ORS10] nastavitelná zárubeň pro bezfalcové dveře s plochou krycí lištou šířky 80 mm	STR. 126

SKLO

lesklá strana skla na straně závěsů



bez doplátku



www.invado.pl



MONTÁŽNÍ VIDEO
DOSTUPNÉ
NA NAŠEM
YOUTUBE KANÁLU

CENA

bez DPH / s DPH

ENDURO / PLUS / 3D	5815,00 / 7036,15
ECO-FORNIR / FORTE	6448,00 / 7802,08

CENA (V Kč) ZA DVEŘE BEZ ZÁRUBNĚ A KLIKY

MOŽNOSTI DVEŘNÍHO KŘÍDLA

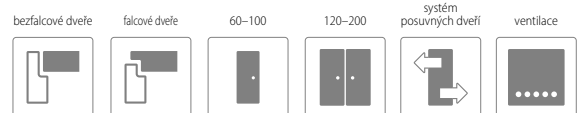

BAREVNOST

ENDURO **



ENDURO 3D **



ENDURO POLI ****

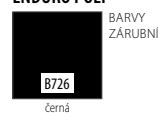

ENDURO PLUS **



ECO-FORNIR FORTE ***



ECO-FORNIR CPL ***





KONSTRUKCE

- 1** výplň křídla: MDF deska – tloušťka 22 mm
- 2** výplň křídla: MDF deska nebo sklo, podle modelu – tloušťka 4 mm
- 3** rám je vyroben z MDF desky
- 4** fólie
 - boční hrany a horní hrana jsou fóliované
 - svíslé hrany křídel jsou zaoblené (info – str. 120)
 - dvoukřídlové dveře se skládají z falcové části a protifalce (str. 120)
 - šířka jednokřídlových dveří: „60“ až „100“ / šířka dvoukřídlových dveří: „120“ až „200“

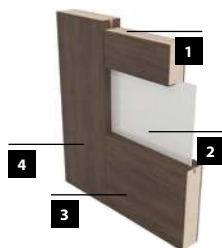

STANDARDNÍ VYBAVENÍ

falcové	<ul style="list-style-type: none"> • zámek s roztečí 72 mm pro obyčejný klíč, WC zámek nebo zámek pro cylindrickou vložku • 3 šroubovací panty nastavitelné
bezfalcové	<ul style="list-style-type: none"> • magnetický uzamykací systém s roztečí 90 mm pro opakovací klíč, 95 mm pro WC zámek a 85 mm pro patentní vložku • 2 skryté panty 3D nastavitelné v barvě saténový chrom

ZÁRUBNĚ

• [OB3] bloková (volba krycí lišty 10 x 60 mm nebo 16 x 80 mm)	STR. 122
• [ORS1] nastavitelná zárubeň pro falcové dveře s plochou krycí lištou šířky 60 mm	STR. 124
• [ORS8] nastavitelná zárubeň pro falcové dveře s plochou krycí lištou šířky 80 mm	STR. 124
• [ORS7] nastavitelná zárubeň pro bezfalcové dveře s plochou krycí lištou šířky 60 mm	STR. 126
• [ORS10] nastavitelná zárubeň pro bezfalcové dveře s plochou krycí lištou šířky 80 mm	STR. 126

PŘÍPLATKY K CENĚ DVEŘÍ

• křídlo bez otvoru pro klíč	bez doplatku
• křídlo v šířce „100“	563,00 / 681,23 (ks.)
• přídatný závěs v bezfalcových křídlech (dodáván se zárubní)	1083,00 / 1310,43
• krytka závěsu (barvy: chrom, saténový chrom, zlatá, černá) – sada pro 1 jednotku závěsu	104,00 / 125,84 (kpl.)
• větrací výřez	260,00 / 314,60
• ventilační průchodky PVC	260,00 / 314,60 (kpl.)
• ventilační průchodky kovové – kulaté (chrom, zlatý)	1907,00 / 2307,47 (kpl.)
• ventilační průchodky kovové – hranaté (chrom, nikel)	1907,00 / 2307,47 (kpl.)
• křídlo s ostrou hranou (systém posuvných dveří)	563,00 / 681,23
• křídlo v bezfalcové verzi	563,00 / 681,23
• zhotovení dvoukřídlových dveří	763,00 / 923,23
• cylindrická vložka 31/36 (31/31 v bezfalcové verzi křídla)	295,00 / 356,95 (ks.)
• padací těsnění do dveří do šířky „60“–„90“	1924,00 / 2328,04
• padací těsnění do dveří do šířky „100“	2123,00 / 2568,83
• hliníkový prah do dveří do šířky „60“–„90“	823,00 / 995,83
• hliníkový prah do dveří do šířky „100“	953,00 / 1153,13
Další informace: vybavení a příslušenství	STR. 132–135

SKLO

lesklá strana skla na straně závěsů



bez doplatku



MONTÁŽNÍ VIDEO
DOSTUPNÉ
NA NAŠEM
YOUTUBE KANÁLU

CENA

bez DPH / s DPH

ENDURO / PLUS / 3D	6075,00 / 7350,75
ECO-FORNIR / FORTE	6699,00 / 8105,79

CENA (V Kč) ZA DVEŘE BEZ ZÁRUBNĚ A KLIKY

MOŽNOSTI DVEŘNÍHO KŘÍDLA

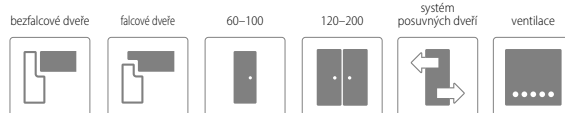

BAREVNOST

ENDURO **



ENDURO 3D **



ENDURO POLI ****

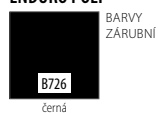

ENDURO PLUS **



ECO-FORNIR FORTE ***

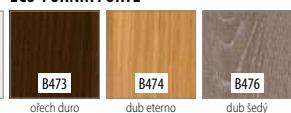

ECO-FORNIR CPL ***



Imperia 1



Imperia 2



Imperia 3



Imperia 4



KONSTRUKCE

- 1** výplň křídla: MDF deska – tloušťka 22 mm
- 2** výplň křídla: MDF deska nebo sklo, podle modelu – tloušťka 4 mm
- 3** rám je vyroben z MDF desky – vodorovná dolní příčka – výška 400 mm, vodorovná horní příčka – 350 mm
- 4** fólie
 - boční hrany a horní hrana jsou fóliované
 - svislé hrany křídel jsou zaoblené (info – str. 120)
 - dvoukřídlové dveře se skládají z falcové části a protifalce (str. 120)
 - šířka jednokřídlových dveří: „60“ až „100“ / šířka dvoukřídlových dveří: „120“ až „200“

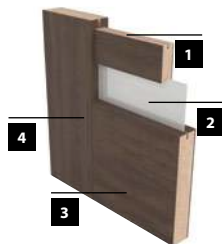

STANDARDNÍ VYBAVENÍ

falcové	<ul style="list-style-type: none"> • zámek s roztečí 72 mm pro obyčejný klíč, WC zámek nebo zámek pro cylindrickou vložku • 3 šroubovací panty nastavitelné
bezfalcové	<ul style="list-style-type: none"> • magnetický uzamykací systém s roztečí 90 mm pro opakovací klíč, 95 mm pro WC zámek a 85 mm pro patentní vložku • 2 skryté panty 3D nastavitelné v barvě saténový chrom

ZÁRUBNĚ

• [OB3] bloková (volba krycí lišty 10 x 60 mm nebo 16 x 80 mm)	STR. 122
• [ORS1] nastavitelná zárubeň pro falcové dveře s plochou krycí lištou šířky 60 mm	STR. 124
• [ORS8] nastavitelná zárubeň pro falcové dveře s plochou krycí lištou šířky 80 mm	STR. 124
• [ORS7] nastavitelná zárubeň pro bezfalcové dveře s plochou krycí lištou šířky 60 mm	STR. 126
• [ORS10] nastavitelná zárubeň pro bezfalcové dveře s plochou krycí lištou šířky 80 mm	STR. 126

PŘÍPLATKY K CENĚ DVEŘÍ

• křídlo bez otvoru pro klíč	bez doplátku
• křídlo v šířce „100“	563,00 / 681,23 (ks.)
• přídatný závěs v bezfalcových křídlech (dodáván se zárubní)	1083,00 / 1310,43
• krytka závěsu (barvy: chrom, saténový chrom, zlatá, černá) – sada pro 1 jednotku závěsu	104,00 / 125,84 (kpl.)
• větrací výřez	260,00 / 314,60
• ventilační průchodky PVC	260,00 / 314,60 (kpl.)
• ventilační průchodky kovové – kulaté (chrom, zlatý)	1907,00 / 2307,47 (kpl.)
• ventilační průchodky kovové – hranaté (chrom, nikel)	1907,00 / 2307,47 (kpl.)
• křídlo s ostrou hranou (systém posuvných dveří)	563,00 / 681,23
• křídlo v bezfalcové verzi	563,00 / 681,23
• zhotovení dvoukřídlových dveří	763,00 / 923,23
• cylindrická vložka 31/36 (31/31 v bezfalcové verzi křídla)	295,00 / 356,95 (ks.)
• padací těsnění do dveří do šířky „60“–„90“	1924,00 / 2328,04
• padací těsnění do dveří do šířky „100“	2123,00 / 2568,83
• hliníkový prah do dveří do šířky „60“–„90“	823,00 / 995,83
• hliníkový prah do dveří do šířky „100“	953,00 / 1153,13
Další informace: vybavení a příslušenství	STR. 132–135

SKLO

lesklá strana skla na straně závěsů



bez doplátku

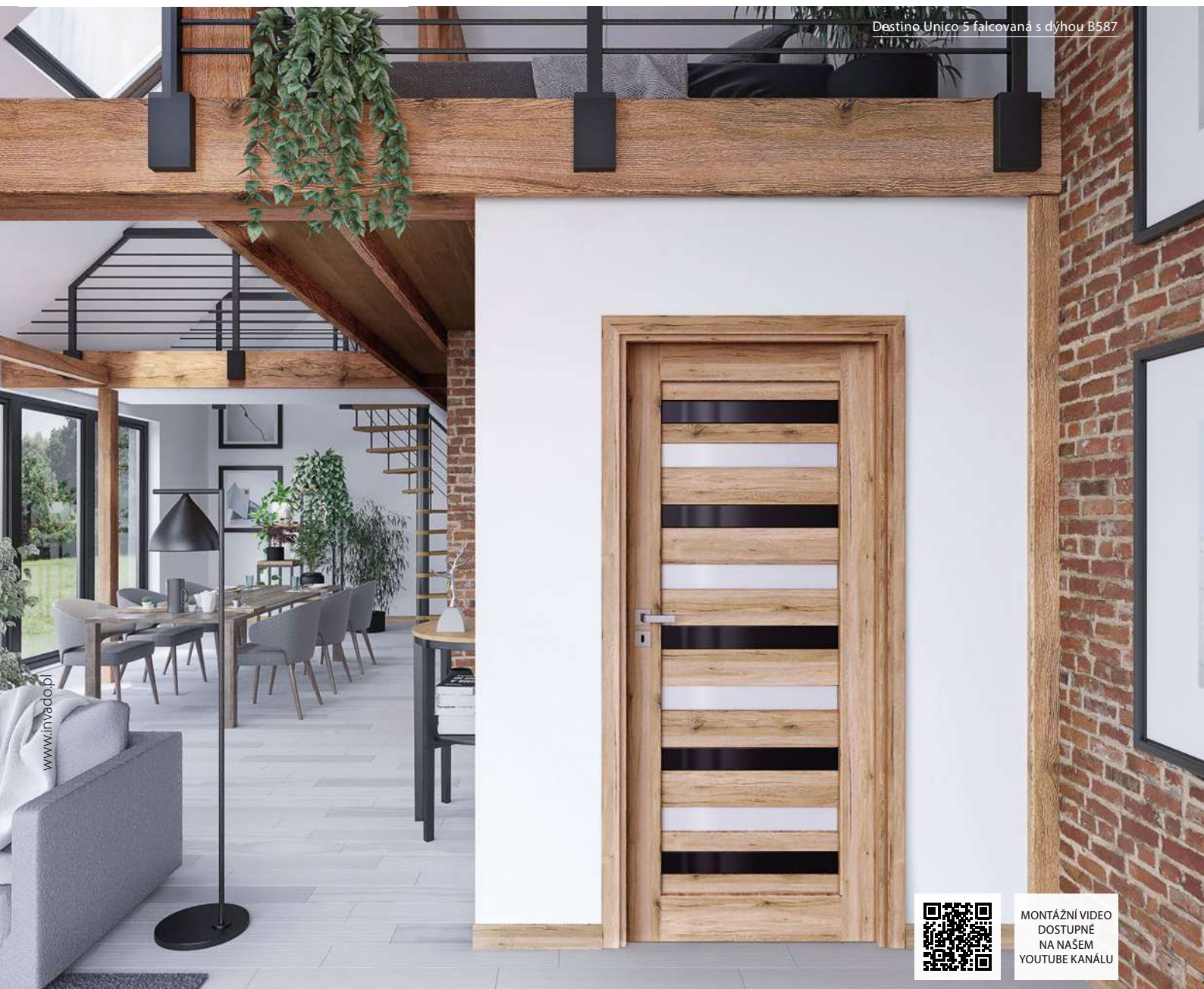

Destino Unico 5 falcovaná s dýhou B587



MONTÁŽNÍ VIDEO
DOSTUPNÉ
NA NAŠEM
YOUTUBE KANÁLU

CENA

bez DPH / s DPH

ENDURO / PLUS / 3D	7323,00 / 8860,83
ECO-FORNIR / FORTE	7955,00 / 9625,55

CENA (V Kč) ZA DVEŘE BEZ ZÁRUBNĚ A KLIKY

MOŽNOSTI DVEŘNÍHO KŘÍDLA

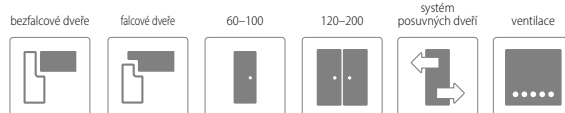

BAREVNOST

ENDURO **



ENDURO 3D **



ENDURO POLI ****

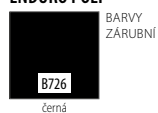

ENDURO PLUS **



ECO-FORNIR FORTE ***

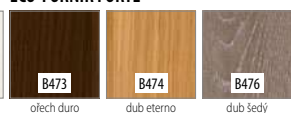

ECO-FORNIR CPL ***





Jedna z nejoblíbenějších kolekcí dveří INVADO – DESTINO UNICO byla oceněna „Zlatou medailí“. Tato křídla představují odvážnou kombinaci barev, která umožňuje vytvářet s rozmachem překvapivé, stylizované interiéry.

Proto jsme neměli žádné pochybnosti o tom, abychom právě tyto dveře přihlásili do prestižní soutěže „Zlatá medaile“ pořádané v rámci Mezinárodního poznaňského veletrhu BUDMA. „Zlatá medaile“ MPV je jedna z nejnámějších cen na polském trhu, která je udělována inovativním výrobkům nejvyšší kvality. Jsme na ni pyšní a děkujeme všem, kdo se podíleli na výrobě a prodeji dveří Destino Unico.

KONSTRUKCE

- 1** výplň křídla: MDF deska nebo sklo, podle modelu – tloušťka 4 mm
- 2** výplň křídla: MDF deska – tloušťka 22 mm
- 3** rám je vyroben z MDF desky
- 4** skleněné vložky: vložka vybrané barvy
- 5** fólie
 - boční hrany a horní hrana jsou fóliované
 - svíslé hrany křídel jsou zaoblené (info – str. 120)
 - dvoukřídlové dveře se skládají z falcové části a protifalce (str. 120)
 - šířka jednokřídlových dveří: „60“ až „100“ / šířka dvoukřídlových dveří: „120“ až „200“



STANDARDNÍ VYBAVENÍ

falcové	<ul style="list-style-type: none"> • zámek s roztečí 72 mm pro obyčejný klíč, WC zámek nebo zámek pro cylindrickou vložku • 3 šroubovací panty nastavitelné
bezfalcové	<ul style="list-style-type: none"> • magnetický uzamykací systém s roztečí 90 mm pro opakovací klíč, 95 mm pro WC zámek a 85 mm pro patentní vložku • 2 skryté panty 3D nastavitelné v barvě saténový chrom

PŘÍPLATKY K CENĚ DVEŘÍ

• křídlo bez otvoru pro klíč	bez doplatku
• křídlo v šířce „100“	563,00 / 681,23 (ks.)
• přídatný závěs v bezfalcových křídlech (dodáván se zárubní)	1083,00 / 1310,43
• krytka závěsu (barvy: chrom, saténový chrom, zlatá, černá) – sada pro 1 jednotku závěsu	104,00 / 125,84 (kpl.)
• větrací výřez	260,00 / 314,60
• ventilační průchodky PVC	260,00 / 314,60 (kpl.)
• ventilační průchodky kovové – kulaté (chrom, zlatý)	1907,00 / 2307,47 (kpl.)
• ventilační průchodky kovové – hranaté (chrom, nikel)	1907,00 / 2307,47 (kpl.)
• křídlo s ostrou hranou (systém posuvných dveří)	563,00 / 681,23
• křídlo v bezfalcové verzi	563,00 / 681,23
• zhotovení dvoukřídlových dveří	763,00 / 923,23
• cylindrická vložka 31/36 (31/31 v bezfalcové verzi křídla)	295,00 / 356,95 (ks.)
• padací těsnění do dveří do šířky „60“–„90“	1924,00 / 2328,04
• padací těsnění do dveří do šířky „100“	2123,00 / 2568,83
• hliníkový prah do dveří do šířky „60“–„90“	823,00 / 995,83
• hliníkový prah do dveří do šířky „100“	953,00 / 1153,13
Další informace: vybavení a příslušenství	STR. 132–135

ZÁRUBNĚ

• [OB3] bloková (volba krycí lišty 10 x 60 mm nebo 16 x 80 mm)	STR. 122
• [ORS1] nastavitelná zárubeň pro falcové dveře s plochou krycí lištou šířky 60 mm	STR. 124
• [ORS8] nastavitelná zárubeň pro falcové dveře s plochou krycí lištou šířky 80 mm	STR. 124
• [ORS7] nastavitelná zárubeň pro bezfalcové dveře s plochou krycí lištou šířky 60 mm	STR. 126
• [ORS10] nastavitelná zárubeň pro bezfalcové dveře s plochou krycí lištou šířky 80 mm	STR. 126

SKLO

lesklá strana skla na straně závěsů





www.invadopl



MONTÁŽNÍ VIDEO
DOSTUPNÉ
NA NAŠEM
YOUTUBE KANÁLU

CENA

bez DPH / s DPH

ENDURO / PLUS / 3D	6075,00 / 7350,75
ECO-FORNIR / FORTE	6699,00 / 8105,79

CENA (V Kč) ZA DVEŘE BEZ ZÁRUBNĚ A KLIKY

MOŽNOSTI DVEŘNÍHO KŘÍDLA

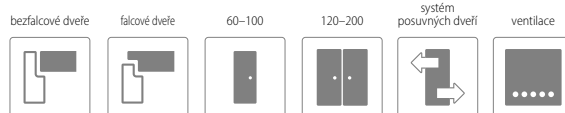

BAREVNOST

ENDURO **



ENDURO 3D **



ENDURO POLI ****



ENDURO PLUS **



ECO-FORNIR FORTE ***



ECO-FORNIR CPL ***



Livata 1



Livata 2



Livata 3



Livata 4



KONSTRUKCE

- 1** výplň křídla: MDF deska – tloušťka 22 mm
- 2** výplň křídla: MDF deska nebo sklo, podle modelu – tloušťka 4 mm
- 3** rám je vyroben z MDF desky
- 4** fólie
 - boční hrany a horní hrana jsou fóliované
 - svislé hrany křídel jsou zaoblené (info – str. 120)
 - dvoukřídlové dveře se skládají z falcové části a protifalce (str. 120)
 - šířka jednokřídlových dveří: „60“ až „100“ / šířka dvoukřídlových dveří: „120“ až „200“



STANDARDNÍ VYBAVENÍ

falcové	<ul style="list-style-type: none"> • zámek s roztečí 72 mm pro obyčejný klíč, WC zámek nebo zámek pro cylindrickou vložku • 3 šroubovací panty nastavitelné
bezfalcové	<ul style="list-style-type: none"> • magnetický uzamykací systém s roztečí 90 mm pro opakovací klíč, 95 mm pro WC zámek a 85 mm pro patentní vložku • 2 skryté panty 3D nastavitelné v barvě saténový chrom

PŘÍPLATKY K CENĚ DVEŘÍ

• křídlo bez otvoru pro klíč	bez doplátku
• křídlo v šířce „100“	563,00 / 681,23 (ks.)
• přídatný závěs v bezfalcových křídlech (dodáván se zárubní)	1083,00 / 1310,43
• krytka závěsu (barvy: chrom, saténový chrom, zlatá, černá) – sada pro 1 jednotku závěsu	104,00 / 125,84 (kpl.)
• větrací výřez	260,00 / 314,60
• ventilační průchodky PVC	260,00 / 314,60 (kpl.)
• ventilační průchodky kovové – kulaté (chrom, zlatý)	1907,00 / 2307,47 (kpl.)
• ventilační průchodky kovové – hranaté (chrom, nikel)	1907,00 / 2307,47 (kpl.)
• křídlo s ostrou hranou (systém posuvných dveří)	563,00 / 681,23
• křídlo v bezfalcové verzi	563,00 / 681,23
• zhotovení dvoukřídlových dveří	763,00 / 923,23
• cylindrická vložka 31/36 (31/31 v bezfalcové verzi křídla)	295,00 / 356,95 (ks.)
• padací těsnění do dveří do šířky „60“–„90“	1924,00 / 2328,04
• padací těsnění do dveří do šířky „100“	2123,00 / 2568,83
• hliníkový prah do dveří do šířky „60“–„90“	823,00 / 995,83
• hliníkový prah do dveří do šířky „100“	953,00 / 1153,13
Další informace: vybavení a příslušenství	STR. 132–135

ZÁRUBNĚ

• [OB3] bloková (volba krycí lišty 10 x 60 mm nebo 16 x 80 mm)	STR. 122
• [ORS1] nastavitelná zárubeň pro falcové dveře s plochou krycí lištou šířky 60 mm	STR. 124
• [ORS8] nastavitelná zárubeň pro falcové dveře s plochou krycí lištou šířky 80 mm	STR. 124
• [ORS7] nastavitelná zárubeň pro bezfalcové dveře s plochou krycí lištou šířky 60 mm	STR. 126
• [ORS10] nastavitelná zárubeň pro bezfalcové dveře s plochou krycí lištou šířky 80 mm	STR. 126

SKLO

lesklá strana skla na straně závěsů



bez doplátku

Versano 6 falcovaná s dýhou B490



www.invado.pl



MONTÁŽNÍ VIDEO
DOSTUPNÉ
NA NAŠEM
YOUTUBE KANÁLU

CENA

bez DPH / s DPH

ENDURO / PLUS / 3D	6075,00 / 7350,75
ECO-FORNIR / FORTE	6699,00 / 8105,79

CENA (V Kč) ZA DVEŘE BEZ ZÁRUBNĚ A KLIKY

MOŽNOSTI DVEŘNÍHO KŘÍDLA

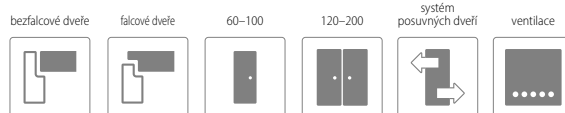

BAREVNOST

ENDURO **



ENDURO 3D **



ENDURO POLI ****

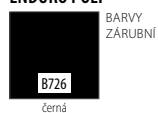

ENDURO PLUS **



ECO-FORNIR FORTE ***

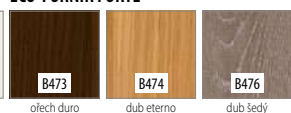

ECO-FORNIR CPL ***





KONSTRUKCE

- 1** výplň křídla: MDF deska – tloušťka 22 mm
- 2** výplň křídla: MDF deska nebo sklo, podle modelu – tloušťka 4 mm
- 2** rám je vyroben z MDF desky – vodorovná dolní příčka – výška 400 mm, vodorovná horní příčka – 350 mm
- 4** fólie
 - boční hrany a horní hrana jsou fóliované
 - svislé hrany křídel jsou zaoblené (info – str. 120)
 - dvoukřídlové dveře se skládají z falcové části a protifalce (str. 120)
 - šířka jednokřídlových dveří: „60“ až „100“ / šířka dvoukřídlových dveří: „120“ až „200“



STANDARDNÍ VYBAVENÍ

falcové	<ul style="list-style-type: none"> • zámek s roztečí 72 mm pro obyčejný klíč, WC zámek nebo zámek pro cylindrickou vložku • 3 šroubovací panty nastavitelné
bezfalcové	<ul style="list-style-type: none"> • magnetický uzamykací systém s roztečí 90 mm pro opakovací klíč, 95 mm pro WC zámek a 85 mm pro patentní vložku • 2 skryté panty 3D nastavitelné v barvě saténový chrom

ZÁRUBNĚ

• [OB3] bloková (volba krycí lišty 10 x 60 mm nebo 16 x 80 mm)	STR. 122
• [ORS1] nastavitelná zárubeň pro falcové dveře s plochou krycí lištou šířky 60 mm	STR. 124
• [ORS8] nastavitelná zárubeň pro falcové dveře s plochou krycí lištou šířky 80 mm	STR. 124
• [ORS7] nastavitelná zárubeň pro bezfalcové dveře s plochou krycí lištou šířky 60 mm	STR. 126
• [ORS10] nastavitelná zárubeň pro bezfalcové dveře s plochou krycí lištou šířky 80 mm	STR. 126

PŘÍPLATKY K CENĚ DVEŘÍ

• křídlo bez otvoru pro klíč	bez doplátku
• křídlo v šířce „100“	563,00 / 681,23 (ks.)
• přídavný závěs v bezfalcových křídlech (dodáván se zárubní)	1083,00 / 1310,43
• krytka závěsu (barvy: chrom, saténový chrom, zlatá, černá) – sada pro 1 jednotku závěsu	104,00 / 125,84 (kpl.)
• větrací výřez	260,00 / 314,60
• ventilační průchodky PVC	260,00 / 314,60 (kpl.)
• ventilační průchodky kovové – kulaté (chrom, zlatý)	1907,00 / 2307,47 (kpl.)
• ventilační průchodky kovové – hranaté (chrom, nikel)	1907,00 / 2307,47 (kpl.)
• křídlo s ostrou hranou (systém posuvných dveří)	563,00 / 681,23
• křídlo v bezfalcové verzi	563,00 / 681,23
• zhotovení dvoukřídlových dveří	763,00 / 923,23
• cylindrická vložka 31/36 (31/31 v bezfalcové verzi křídla)	295,00 / 356,95 (ks.)
• padací těsnění do dveří do šířky „60“–„90“	1924,00 / 2328,04
• padací těsnění do dveří do šířky „100“	2123,00 / 2568,83
• hliníkový prah do dveří do šířky „60“–„90“	823,00 / 995,83
• hliníkový prah do dveří do šířky „100“	953,00 / 1153,13
Další informace: vybavení a příslušenství	STR. 132–135

SKLO

lesklá strana skla na straně závěsů



bez doplátku

Nogaro 2 bez falce s dýhou B708



www.invado.pl



MONTÁŽNÍ VIDEO
DOSTUPNÉ
NA NAŠEM
YOUTUBE KANÁLU

CENA

bez DPH / s DPH

ENDURO / PLUS / 3D	6075,00 / 7350,75
ECO-FORNIR / FORTE	6699,00 / 8105,79

CENA (V Kč) ZA DVEŘE BEZ ZÁRUBNĚ A KLIKY

MOŽNOSTI DVEŘNÍHO KŘÍDLA

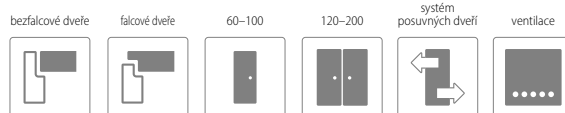

BAREVNOST

ENDURO **



ENDURO 3D **



ENDURO POLI ****

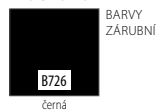

ENDURO PLUS **



ECO-FORNIR FORTE ***



ECO-FORNIR CPL ***





KONSTRUKCE

- 1** výplň křídla: MDF deska – tloušťka 22 mm
- 2** výplň křídla: MDF deska nebo sklo, podle modelu – tloušťka 4 mm
- 3** rám je vyroben z MDF desky
- 4** fólie
 - boční hrany a horní hrana jsou fóliované
 - svislé hrany křídel jsou zaoblené (info – str. 120)
 - dvoukřídlové dveře se skládají z falcové části a protifalce (str. 120)
 - šířka jednokřídlových dveří: „60“ až „100“ / šířka dvoukřídlových dveří: „120“ až „200“

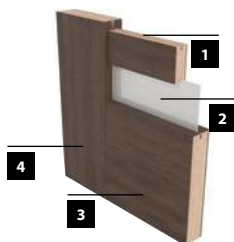

STANDARDNÍ VYBAVENÍ

falcové	<ul style="list-style-type: none"> • zámek s roztečí 72 mm pro obyčejný klíč, WC zámek nebo zámek pro cylindrickou vložku • 3 šroubovací panty nastavitelné
bezfalcové	<ul style="list-style-type: none"> • magnetický uzamykací systém s roztečí 90 mm pro opakovací klíč, 95 mm pro WC zámek a 85 mm pro patentní vložku • 2 skryté panty 3D nastavitelné v barvě saténový chrom

PŘÍPLATKY K CENĚ DVEŘÍ

• křídlo bez otvoru pro klíč	bez doplátku
• křídlo v šířce „100“	563,00 / 681,23 (ks.)
• přídatvný závěs v bezfalcových křídlech (dodáván se zárubní)	1083,00 / 1310,43
• krytka závěsu (barvy: chrom, saténový chrom, zlatá, černá) – sada pro 1 jednotku závěsu	104,00 / 125,84 (kpl.)
• větrací výřez	260,00 / 314,60
• ventilační průchodky PVC	260,00 / 314,60 (kpl.)
• ventilační průchodky kovové – kulaté (chrom, zlatý)	1907,00 / 2307,47 (kpl.)
• ventilační průchodky kovové – hranaté (chrom, nikel)	1907,00 / 2307,47 (kpl.)
• křídlo s ostrou hranou (systém posuvných dveří)	563,00 / 681,23
• křídlo v bezfalcové verzi	563,00 / 681,23
• zhotovení dvoukřídlových dveří	763,00 / 923,23
• cylindrická vložka 31/36 (31/31 v bezfalcové verzi křídla)	295,00 / 356,95 (ks.)
• padací těsnění do dveří do šířky „60“–„90“	1924,00 / 2328,04
• padací těsnění do dveří do šířky „100“	2123,00 / 2568,83
• hliníkový prah do dveří do šířky „60“–„90“	823,00 / 995,83
• hliníkový prah do dveří do šířky „100“	953,00 / 1153,13
Další informace: vybavení a příslušenství	STR. 132–135

ZÁRUBNĚ

• [OB3] bloková (volba krycí lišty 10 x 60 mm nebo 16 x 80 mm)	STR. 122
• [ORS1] nastavitelná zárubeň pro falcové dveře s plochou krycí lištou šířky 60 mm	STR. 124
• [ORS8] nastavitelná zárubeň pro falcové dveře s plochou krycí lištou šířky 80 mm	STR. 124
• [ORS7] nastavitelná zárubeň pro bezfalcové dveře s plochou krycí lištou šířky 60 mm	STR. 126
• [ORS10] nastavitelná zárubeň pro bezfalcové dveře s plochou krycí lištou šířky 80 mm	STR. 126

SKLO

lesklá strana skla na straně závěsů



Tamparo 2 falcovaná s dýhou B708



www.invadopl



MONTÁŽNÍ VIDEO
DOSTUPNÉ
NA NAŠEM
YOUTUBE KANÁLU

CENA

bez DPH / s DPH

ENDURO / PLUS / 3D	6075,00 / 7350,75
ECO-FORNIR / FORTE	6699,00 / 8105,79

CENA (V Kč) ZA DVEŘE BEZ ZÁRUBNĚ A KLIKY

MOŽNOSTI DVEŘNÍHO KŘÍDLA

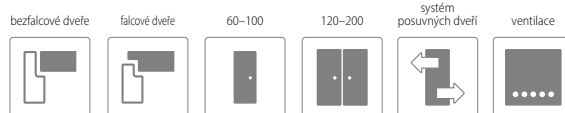

BAREVNOST

ENDURO **



ENDURO 3D **



ENDURO POLI ****



ENDURO PLUS **



ECO-FORNIR FORTE ***



ECO-FORNIR CPL ***



Tamparo 1



Tamparo 2



Tamparo 3

NOVINKA Tamparo 4

KONSTRUKCE

- 1** výplň křídla: MDF deska – tloušťka 22 mm
- 2** výplň křídla: MDF deska nebo sklo, podle modelu – tloušťka 4 mm. V modelu 4 desek černá B726.
- 3** rám je vyroben z MDF desky
- 4** fólie
 - boční hrany a horní hrana jsou fóliované
 - svíslé hrany křídel jsou zaoblené (info – str. 120)
 - dvoukřídlové dveře se skládají z falcové části a protifalce (str. 120)
 - šířka jednokřídlových dveří: „60“ až „100“ / šířka dvoukřídlových dveří: „120“ až „200“



STANDARDNÍ VYBAVENÍ

falcové	<ul style="list-style-type: none"> • zámek s roztečí 72 mm pro obyčejný klíč, WC zámek nebo zámek pro cylindrickou vložku • 3 šroubovací panty nastavitelné
bezfalcové	<ul style="list-style-type: none"> • magnetický uzamykací systém s roztečí 90 mm pro opakovací klíč, 95 mm pro WC zámek a 85 mm pro patentní vložku • 2 skryté panty 3D nastavitelné v barvě saténový chrom

PŘÍPLATKY K CENĚ DVEŘÍ

• křídlo bez otvoru pro klíč	bez doplátku
• křídlo v šířce „100“	563,00 / 681,23 (ks.)
• přídatný závěs v bezfalcových křídlech (dodáván se zárubní)	1083,00 / 1310,43
• krytka závěsu (barvy: chrom, saténový chrom, zlatá, černá) – sada pro 1 jednotku závěsu	104,00 / 125,84 (kpl.)
• větrací výřez	260,00 / 314,60
• ventilační průchodky PVC	260,00 / 314,60 (kpl.)
• ventilační průchodky kovové – kulaté (chrom, zlatý)	1907,00 / 2307,47 (kpl.)
• ventilační průchodky kovové – hranaté (chrom, nikel)	1907,00 / 2307,47 (kpl.)
• křídlo s ostrou hranou (systém posuvných dveří)	563,00 / 681,23
• křídlo v bezfalcové verzi	563,00 / 681,23
• zhotovení dvoukřídlových dveří	763,00 / 923,23
• cylindrická vložka 31/36 (31/31 v bezfalcové verzi křídla)	295,00 / 356,95 (ks.)
• padací těsnění do dveří do šířky „60“–„90“	1924,00 / 2328,04
• padací těsnění do dveří do šířky „100“	2123,00 / 2568,83
• hliníkový prah do dveří do šířky „60“–„90“	823,00 / 995,83
• hliníkový prah do dveří do šířky „100“	953,00 / 1153,13
Další informace: vybavení a příslušenství	STR. 132–135

ZÁRUBNĚ

- **[OB3]** bloková (volba krycí lišty 10 x 60 mm nebo 16 x 80 mm) **STR. 122**
- **[ORS1]** nastavitelná zárubeň pro falcové dveře s plochou krycí lištou šířky 60 mm **STR. 124**
- **[ORS8]** nastavitelná zárubeň pro falcové dveře s plochou krycí lištou šířky 80 mm **STR. 124**
- **[ORS7]** nastavitelná zárubeň pro bezfalcové dveře s plochou krycí lištou šířky 60 mm **STR. 126**
- **[ORS10]** nastavitelná zárubeň pro bezfalcové dveře s plochou krycí lištou šířky 80 mm **STR. 126**

SKLO

lesklá strana skla na straně závěsů



bez doplátku



MONTÁŽNÍ VIDEO
DOSTUPNÉ
NA NAŠEM
YOUTUBE KANÁLU

CENA

bez DPH / s DPH

ENDURO / PLUS / 3D	6196,00 / 7497,16
ECO-FORNIR / FORTE	6829,00 / 8263,09

CENA (V Kč) ZA DVEŘE BEZ ZÁRUBNĚ A KLIKY

MOŽNOSTI DVEŘNÍHO KŘÍDLA

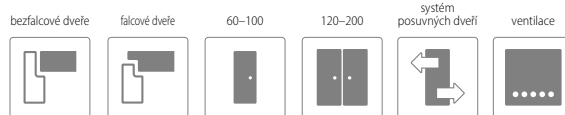

BAREVNOST

ENDURO **



ENDURO 3D **



ENDURO POLI ****

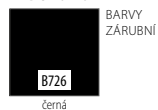

ENDURO PLUS **



ECO-FORNIR FORTE ***



ECO-FORNIR CPL ***





KONSTRUKCE

- 1** výplň křídla: MDF deska – tloušťka 22 mm
- 2** výplň křídla: MDF deska nebo sklo, podle modelu – tloušťka 4 mm. V modelech 7 a 8 desek černá B726.
- 3** rám je vyroben z MDF desky
- 4** fólie
 - boční hrany a horní hrana jsou fóliované
 - svíslé hrany křídel jsou zaoblené (info – str. 120)
 - dvoukřídlové dveře se skládají z falcové části a protifalce (str. 120)
 - šířka jednokřídlových dveří: „60“ až „100“ / šířka dvoukřídlových dveří: „120“ až „200“

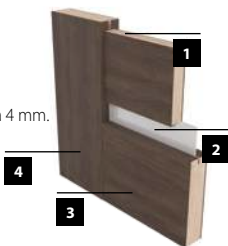

STANDARDNÍ VYBAVENÍ

falcové	<ul style="list-style-type: none"> • zámek s roztečí 72 mm pro obyčejný klíč, WC zámek nebo zámek pro cylindrickou vložku • 3 šroubovací panty nastavitelné
bezfalcové	<ul style="list-style-type: none"> • magnetický uzamykací systém s roztečí 90 mm pro opakovací klíč, 95 mm pro WC zámek a 85 mm pro patentní vložku • 2 skryté panty 3D nastavitelné v barvě saténový chrom

PŘÍPLATKY K CENĚ DVEŘÍ

• křídlo bez otvoru pro klíč	bez doplatku
• křídlo v šířce „100“	563,00 / 681,23 (ks.)
• přídatný závěs v bezfalcových křídlech (dodáván se zárubní)	1083,00 / 1310,43
• krytka závěsu (barvy: chrom, saténový chrom, zlatá, černá) – sada pro 1 jednotku závěsu	104,00 / 125,84 (kpl.)
• větrací výřez	260,00 / 314,60
• ventilační průchodky PVC	260,00 / 314,60 (kpl.)
• ventilační průchodky kovové – kulaté (chrom, zlatý)	1907,00 / 2307,47 (kpl.)
• ventilační průchodky kovové – hranaté (chrom, nikel)	1907,00 / 2307,47 (kpl.)
• křídlo s ostrou hranou (systém posuvných dveří)	563,00 / 681,23
• křídlo v bezfalcové verzi	563,00 / 681,23
• zhotovení dvoukřídlových dveří	763,00 / 923,23
• cylindrická vložka 31/36 (31/31 v bezfalcové verzi křídla)	295,00 / 356,95 (ks.)
• padací těsnění do dveří do šířky „60“–„90“	1924,00 / 2328,04
• padací těsnění do dveří do šířky „100“	2123,00 / 2568,83
• hliníkový prah do dveří do šířky „60“–„90“	823,00 / 995,83
• hliníkový prah do dveří do šířky „100“	953,00 / 1153,13
Další informace: vybavení a příslušenství	STR. 132–135

ZÁRUBNĚ

• [OB3] bloková (volba krycí lišty 10 x 60 mm nebo 16 x 80 mm)	STR. 122
• [ORS1] nastavitelná zárubeň pro falcové dveře s plochou krycí lištou šířky 60 mm	STR. 124
• [ORS8] nastavitelná zárubeň pro falcové dveře s plochou krycí lištou šířky 80 mm	STR. 124
• [ORS7] nastavitelná zárubeň pro bezfalcové dveře s plochou krycí lištou šířky 60 mm	STR. 126
• [ORS10] nastavitelná zárubeň pro bezfalcové dveře s plochou krycí lištou šířky 80 mm	STR. 126

SKLO

lesklá strana skla na straně závěsů





Capena Inserto 3 falcovaná s dýhou B637



MONTÁŽNÍ VIDEO
DOSTUPNÉ
NA NAŠEM
YOUTUBE KANÁLU

CENA

bez DPH / s DPH

ENDURO / PLUS / 3D	7071,00 / 8555,91
ECO-FORNIR / FORTE	7695,00 / 9310,95

CENA (V Kč) ZA DVEŘE BEZ ZÁRUBNĚ A KLIKY

MOŽNOSTI DVEŘNÍHO KŘÍDLA

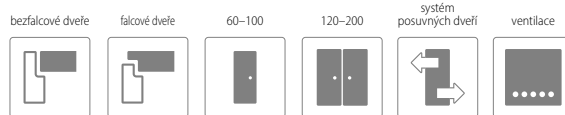

BAREVNOST

ENDURO **



ENDURO 3D **



ENDURO POLI ****

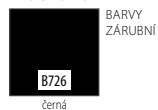

ENDURO PLUS **



ECO-FORNIR FORTE ***



ECO-FORNIR CPL ***



Capena Inserto 1



Capena Inserto 2



Capena Inserto 3



Capena Inserto 4



Capena Inserto 5



KONSTRUKCE

- 1** výplň křídla: MDF deska nebo sklo, podle modelu – tloušťka 4 mm
- 2** výplň křídla: MDF deska – tloušťka 22 mm
- 3** rám je vyroben z MDF desky
- 4** hliníkový pásek o šířce 8 mm
- 5** fólie
 - boční hrany a horní hrana jsou fóliované
 - svíslé hrany křídel jsou zaoblené (info – str. 120)
 - dvoukřídlové dveře se skládají z falcové části a protifalce (str. 120)
 - šířka jednokřídlových dveří: „60“ až „100“ / šířka dvoukřídlových dveří: „120“ až „200“



STANDARDNÍ VYBAVENÍ

falcové	<ul style="list-style-type: none"> • zámek s roztečí 72 mm pro obyčejný klíč, WC zámek nebo zámek pro cylindrickou vložku • 3 šroubovací panty nastavitelné
bez falcové	<ul style="list-style-type: none"> • magnetický uzamykací systém s roztečí 90 mm pro opakovací klíč, 95 mm pro WC zámek a 85 mm pro patentní vložku • 2 skryté panty 3D nastavitelné v barvě saténový chrom

PŘÍPLATKY K CENĚ DVEŘÍ

• křídlo bez otvoru pro klíč	bez doplátku
• křídlo v šířce „100“	563,00 / 681,23 (ks.)
• přídatný závěs v bezfalcových křídlech (dodáván se zárubní)	1083,00 / 1310,43
• krytka závěsu (barvy: chrom, saténový chrom, zlatá, černá) – sada pro 1 jednotku závěsu	104,00 / 125,84 (kpl.)
• větrací výřez	260,00 / 314,60
• ventilační průchodky PVC	260,00 / 314,60 (kpl.)
• ventilační průchodky kovové – kulaté (chrom, zlatý)	1907,00 / 2307,47 (kpl.)
• ventilační průchodky kovové – hranaté (chrom, nikel)	1907,00 / 2307,47 (kpl.)
• křídlo s ostrou hranou (systém posuvných dveří)	563,00 / 681,23
• křídlo v bezfalcové verzi	563,00 / 681,23
• zhotovení dvoukřídlových dveří	763,00 / 923,23
• cylindrická vložka 31/36 (31/31 v bezfalcové verzi křídla)	295,00 / 356,95 (ks.)
• padací těsnění do dveří do šířky „60“–„90“	1924,00 / 2328,04
• padací těsnění do dveří do šířky „100“	2123,00 / 2568,83
• hliníkový prah do dveří do šířky „60“–„90“	823,00 / 995,83
• hliníkový prah do dveří do šířky „100“	953,00 / 1153,13
Další informace: vybavení a příslušenství	STR. 132–135

ZÁRUBNĚ

• [OB3] bloková (volba krycí lišty 10 x 60 mm nebo 16 x 80 mm)	STR. 122
• [ORS1] nastavitelná zárubeň pro falcové dveře s plochou krycí lištou šířky 60 mm	STR. 124
• [ORS8] nastavitelná zárubeň pro falcové dveře s plochou krycí lištou šířky 80 mm	STR. 124
• [ORS7] nastavitelná zárubeň pro bezfalcové dveře s plochou krycí lištou šířky 60 mm	STR. 126
• [ORS10] nastavitelná zárubeň pro bezfalcové dveře s plochou krycí lištou šířky 80 mm	STR. 126

SKLO

lesklá strana skla na straně závěsů



bez doplátku

Martina 5 bez falce s dýhou B462



www.invadopl



MONTÁŽNÍ VIDEO
DOSTUPNÉ
NA NAŠEM
YOUTUBE KANÁLU

CENA

bez DPH / s DPH

ENDURO / PLUS / 3D	6075,00 / 7350,75
ECO-FORNIR / FORTE	6699,00 / 8105,79

CENA (V Kč) ZA DVEŘE BEZ ZÁRUBNĚ A KLIKY

MOŽNOSTI DVEŘNÍHO KŘÍDLA

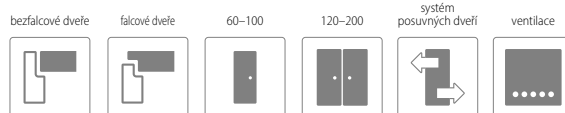

BAREVNOST

ENDURO **



ENDURO 3D **



ENDURO POLI ****



ENDURO PLUS **



ECO-FORNIR FORTE ***



ECO-FORNIR CPL ***





KONSTRUKCE

- 1** výplň křídla: MDF deska – tloušťka 22 mm
- 2** výplň křídla: MDF deska nebo sklo, podle modelu – tloušťka 4 mm
- 3** rám je vyroben z MDF desky
- 4** fólie
 - boční hrany a horní hrana jsou fóliované
 - svíslé hrany křídel jsou zaoblené (info – str. 120)
 - dvoukřídlové dveře se skládají z falcové části a protifalce (str. 120)
 - šířka jednokřídlových dveří: „60“ až „100“ / šířka dvoukřídlových dveří: „120“ až „200“



STANDARDNÍ VYBAVENÍ

falcové	<ul style="list-style-type: none"> • zámek s roztečí 72 mm pro obyčejný klíč, WC zámek nebo zámek pro cylindrickou vložku • 3 šroubovací panty nastavitelné
bezfalcové	<ul style="list-style-type: none"> • magnetický uzamykací systém s roztečí 90 mm pro opakovací klíč, 95 mm pro WC zámek a 85 mm pro patentní vložku • 2 skryté panty 3D nastavitelné v barvě saténový chrom

PŘÍPLATKY K CENĚ DVEŘÍ

• křídlo bez otvoru pro klíč	bez doplátku
• křídlo v šířce „100“	563,00 / 681,23 (ks.)
• přídatný závěs v bezfalcových křídlech (dodáván se zárubní)	1083,00 / 1310,43
• krytka závěsu (barvy: chrom, saténový chrom, zlatá, černá) – sada pro 1 jednotku závěsu	104,00 / 125,84 (kpl.)
• větrací výřez	260,00 / 314,60
• ventilační průchodky PVC	260,00 / 314,60 (kpl.)
• ventilační průchodky kovové – kulaté (chrom, zlatý)	1907,00 / 2307,47 (kpl.)
• ventilační průchodky kovové – hranaté (chrom, nikl)	1907,00 / 2307,47 (kpl.)
• křídlo s ostrou hranou (systém posuvných dveří)	563,00 / 681,23
• křídlo v bezfalcové verzi	563,00 / 681,23
• zhotovení dvoukřídlových dveří	763,00 / 923,23
• cylindrická vložka 31/36 (31/31 v bezfalcové verzi křídla)	295,00 / 356,95 (ks.)
• padací těsnění do dveří do šířky „60“–„90“	1924,00 / 2328,04
• padací těsnění do dveří do šířky „100“	2123,00 / 2568,83
• hliníkový prah do dveří do šířky „60“–„90“	823,00 / 995,83
• hliníkový prah do dveří do šířky „100“	953,00 / 1153,13
Další informace: vybavení a příslušenství	STR. 132–135

ZÁRUBNĚ

- **[OB3]** bloková (volba krycí lišty 10 x 60 mm nebo 16 x 80 mm) **STR. 122**
- **[ORS1]** nastavitelná zárubeň pro falcové dveře s plochou krycí lištou šířky 60 mm **STR. 124**
- **[ORS8]** nastavitelná zárubeň pro falcové dveře s plochou krycí lištou šířky 80 mm **STR. 124**
- **[ORS7]** nastavitelná zárubeň pro bezfalcové dveře s plochou krycí lištou šířky 60 mm **STR. 126**
- **[ORS10]** nastavitelná zárubeň pro bezfalcové dveře s plochou krycí lištou šířky 80 mm **STR. 126**

SKLO

lesklá strana skla na straně závěsů



Domino 17 falcovaná s dýhou B598



www.invado.pl



MONTÁŽNÍ VIDEO
DOSTUPNÉ
NA NAŠEM
YOUTUBE KANÁLU

CENA

Domino 1-4, 16-17, 19
bez DPH / s DPH

Domino 8, 15
bez DPH / s DPH

ENDURO / PLUS / 3D	5685,00 / 6878,85	5815,00 / 7036,15
ECO-FORNIR / FORTE	6318,00 / 7644,78	6448,00 / 7802,08

CENA (V Kč) ZA DVEŘE BEZ ZÁRUBNĚ A KLIKY

MOŽNOSTI DVEŘNÍHO KŘÍDLA

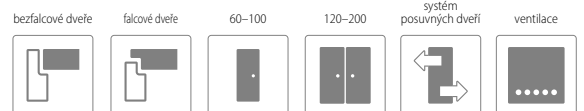

BAREVNOST

ENDURO **



ENDURO 3D **



ENDURO POLI ****



ENDURO PLUS **



ECO-FORNIR FORTE ***



ECO-FORNIR CPL ***





KONSTRUKCE

- 1** výplň křídla: MDF deska – tloušťka 10 mm
- 2** výplň křídla: MDF deska nebo sklo, podle modelu – tloušťka 4 mm
- 3** rám je vyroben z MDF desky
- 4** fólie
 - boční hrany a horní hrana jsou fóliované
 - svislé hrany křídel jsou zaoblené (info – str. 120)
 - dvoukřídlové dveře se skládají z falcové části a protifalce (str. 120)
 - šířka jednokřídlových dveří: „60“ až „100“ / šířka dvoukřídlových dveří: „120“ až „200“

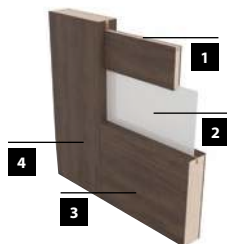

PŘÍPLATKY K CENĚ DVEŘÍ

• křídlo bez otvoru pro klíč	bez doplátku
• křídlo v šířce „100“	563,00 / 681,23 (ks.)
• přídatný závěs v bezfalcových křídlech (dodáván se zárubní)	1083,00 / 1310,43
• krytka závěsu (barvy: chrom, saténový chrom, zlatá, černá) – sada pro 1 jednotku závěsu	104,00 / 125,84 (kpl.)
• větrací výřez	260,00 / 314,60
• ventilační průchodky PVC	260,00 / 314,60 (kpl.)
• ventilační průchodky kovové – kulaté (chrom, zlatý)	1907,00 / 2307,47 (kpl.)
• ventilační průchodky kovové – hranaté (chrom, nikel)	1907,00 / 2307,47 (kpl.)
• křídlo s ostrou hranou (systém posuvných dveří)	563,00 / 681,23
• křídlo v bezfalcové verzi	563,00 / 681,23
• zhotovení dvoukřídlových dveří	763,00 / 923,23
• cylindrická vložka 31/36 (31/31 v bezfalcové verzi křídla)	295,00 / 356,95 (ks.)
• padací těsnění do dveří do šířky „60“–„90“	1924,00 / 2328,04
• padací těsnění do dveří do šířky „100“	2123,00 / 2568,83
• hliníkový prah do dveří do šířky „60“–„90“	823,00 / 995,83
• hliníkový prah do dveří do šířky „100“	953,00 / 1153,13
Další informace: vybavení a příslušenství	STR. 132–135

STANDARDNÍ VYBAVENÍ

falcové	<ul style="list-style-type: none"> • zámek s roztečí 72 mm pro obyčejný klíč, WC zámek nebo zámek pro cylindrickou vložku • 3 šroubovací panty nastavitelné
bezfalcové	<ul style="list-style-type: none"> • magnetický uzamykací systém s roztečí 90 mm pro opakovací klíč, 95 mm pro WC zámek a 85 mm pro patentní vložku • 2 skryté panty 3D nastavitelné v barvě saténový chrom

ZÁRUBNĚ

• [OB3] bloková (volba krycí lišty 10 x 60 mm nebo 16 x 80 mm)	STR. 122
• [ORS1] nastavitelná zárubeň pro falcové dveře s plochou krycí lištou šířky 60 mm	STR. 124
• [ORS8] nastavitelná zárubeň pro falcové dveře s plochou krycí lištou šířky 80 mm	STR. 124
• [ORS7] nastavitelná zárubeň pro bezfalcové dveře s plochou krycí lištou šířky 60 mm	STR. 126
• [ORS10] nastavitelná zárubeň pro bezfalcové dveře s plochou krycí lištou šířky 80 mm	STR. 126

SKLO

lesklá strana skla na straně závěsů



bez doplátku

Bianco NEVE 2 falcovaná s dýhou B490



www.invado.pl



MONTÁŽNÍ VIDEO
DOSTUPNÉ
NA NAŠEM
YOUTUBE KANÁLU

CENA

bez DPH / s DPH

ECO-FORNIR

6196,00 / **7497,16**

CENA (V Kč) ZA DVEŘE BEZ ZÁRUBNĚ A KLIKY

MOŽNOSTI DVEŘNÍHO KŘÍDLA

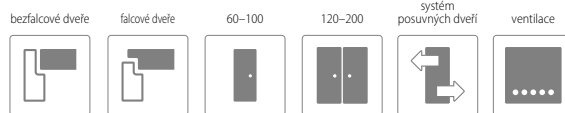

BAREVNOST

ECO-FORNIR CPL ...



B490
bilá

ENDURO POLI



B726
černá

BÁRVY
ZÁRUBNÍ



KONSTRUKCE

- 1** výplň křídla: MDF deska – tloušťka 33 mm
- 2** výplň křídla: MDF deska (tloušťka 10 mm) nebo sklo (tloušťka 4 mm), podle modelu
- 3** rám je vyroben z MDF desky
- 4** fólie
 - boční hrany a horní hrana jsou fóliované
 - svíslé hrany křídel jsou zaoblené (info – str. 120)
 - dvoukřídlové dveře se skládají z falcové části a protifalce (str. 120)
 - šířka jednokřídlových dveří: „60“ až „100“ / šířka dvoukřídlových dveří: „120“ až „200“

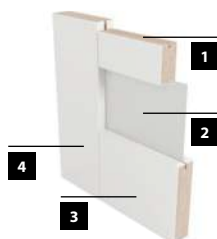

STANDARDNÍ VYBAVENÍ

falcové	<ul style="list-style-type: none"> • zámek s roztečí 72 mm pro obyčejný klíč, WC zámek nebo zámek pro cylindrickou vložku • 3 šroubovací panty nastavitelné
bezfalcové	<ul style="list-style-type: none"> • magnetický uzamykací systém s roztečí 90 mm pro opakovací klíč, 95 mm pro WC zámek a 85 mm pro patentní vložku • 2 skryté panty 3D nastavitelné v barvě saténový chrom

PŘÍPLATKY K CENĚ DVEŘÍ

• křídlo bez otvoru pro klíč	bez doplatku
• křídlo v šířce „100“	563,00 / 681,23 (ks.)
• přídatný závěs v bezfalcových křídlech (dodáván se zárubní)	1083,00 / 1310,43
• krytka závěsu (barvy: chrom, saténový chrom, zlatá, černá) – sada pro 1 jednotku závěsu	104,00 / 125,84 (kpl.)
• větrací výřez	260,00 / 314,60
• ventilační průchodky PVC	260,00 / 314,60 (kpl.)
• ventilační průchodky kovové – kulaté (chrom, zlatý)	1907,00 / 2307,47 (kpl.)
• ventilační průchodky kovové – hranaté (chrom, nikel)	1907,00 / 2307,47 (kpl.)
• křídlo s ostrou hranou (systém posuvných dveří)	563,00 / 681,23
• křídlo v bezfalcové verzi	563,00 / 681,23
• zhotovení dvoukřídlových dveří	763,00 / 923,23
• cylindrická vložka 31/36 (31/31 v bezfalcové verzi křídla)	295,00 / 356,95 (ks.)
• padací těsnění do dveří do šířky „60“–„90“	1924,00 / 2328,04
• padací těsnění do dveří do šířky „100“	2123,00 / 2568,83
• hliníkový prah do dveří do šířky „60“–„90“	823,00 / 995,83
• hliníkový prah do dveří do šířky „100“	953,00 / 1153,13
Další informace: vybavení a příslušenství	STR. 132–135

ZÁRUBNĚ

• [OB3] bloková (volba krycí lišty 10 x 60 mm nebo 16 x 80 mm)	STR. 122
• [ORS1] nastavitelná zárubeň pro falcové dveře s plochou krycí lištou šířky 60 mm	STR. 124
• [ORS8] nastavitelná zárubeň pro falcové dveře s plochou krycí lištou šířky 80 mm	STR. 124
• [ORS7] nastavitelná zárubeň pro bezfalcové dveře s plochou krycí lištou šířky 60 mm	STR. 126
• [ORS10] nastavitelná zárubeň pro bezfalcové dveře s plochou krycí lištou šířky 80 mm	STR. 126

SKLO

lesklá strana skla na straně závěsů





MONTÁŽNÍ VIDEO
DOSTUPNÉ
NA NAŠEM
YOUTUBE KANÁLU

CENA

bez DPH / s DPH

ENDURO / PLUS / 3D	5572,00 / 6742,12
ECO-FORNIR / FORTE	6196,00 / 7497,16

CENA (V Kč) ZA DVEŘE BEZ ZÁRUBNĚ A KLIKY

MOŽNOSTI DVEŘNÍHO KŘÍDLA

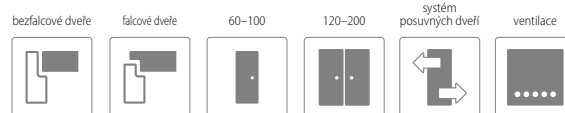

BAREVNOST

ENDURO **



ENDURO 3D **



ENDURO POLI ****



ENDURO PLUS **



ECO-FORNIR FORTE ***





KONSTRUKCE

- 1** výplň křídla: MDF deska – tloušťka 35 mm
- 2** výplň křídla: MDF deska (tloušťka 10 mm) nebo sklo (tloušťka 4 mm), podle modelu
- 3** rám je vyroben z MDF desky
- 4** fólie
 - boční hrany a horní hrana jsou fóliované
 - svíslé hrany křídel jsou zaoblené (info – str. 120)
 - dvoukřídlové dveře se skládají z falcové části a protifalce (str. 120)
 - šířka jednokřídlových dveří: „60“ až „100“ / šířka dvoukřídlových dveří: „120“ až „200“

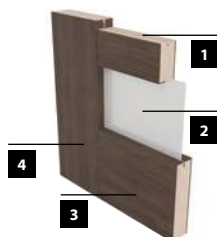

STANDARDNÍ VYBAVENÍ

falcové	<ul style="list-style-type: none"> • zámek s roztečí 72 mm pro obyčejný klíč, WC zámek nebo zámek pro cylindrickou vložku • 3 šroubovací panty nastavitelné
bezfalcové	<ul style="list-style-type: none"> • magnetický uzamykací systém s roztečí 90 mm pro opakovací klíč, 95 mm pro WC zámek a 85 mm pro patentní vložku • 2 skryté panty 3D nastavitelné v barvě saténový chrom

PŘÍPLATKY K CENĚ DVEŘÍ

• křídlo bez otvoru pro klíč	bez doplátku
• křídlo v šířce „100“	563,00 / 681,23 (ks.)
• přídatný závěs v bezfalcových křídlech (dodáván se zárubní)	1083,00 / 1310,43
• krytka závěsu (barvy: chrom, saténový chrom, zlatá, černá) – sada pro 1 jednotku závěsu	104,00 / 125,84 (kpl.)
• větrací výřez	260,00 / 314,60
• ventilační průchodky PVC	260,00 / 314,60 (kpl.)
• ventilační průchodky kovové – kulaté (chrom, zlatý)	1907,00 / 2307,47 (kpl.)
• ventilační průchodky kovové – hranaté (chrom, nikel)	1907,00 / 2307,47 (kpl.)
• křídlo s ostrou hranou (systém posuvných dveří)	563,00 / 681,23
• křídlo v bezfalcové verzi	563,00 / 681,23
• zhotovení dvoukřídlových dveří	763,00 / 923,23
• cylindrická vložka 31/36 (31/31 v bezfalcové verzi křídla)	295,00 / 356,95 (ks.)
• padací těsnění do dveří do šířky „60“–„90“	1924,00 / 2328,04
• padací těsnění do dveří do šířky „100“	2123,00 / 2568,83
• hliníkový prah do dveří do šířky „60“–„90“	823,00 / 995,83
• hliníkový prah do dveří do šířky „100“	953,00 / 1153,13
Další informace: vybavení a příslušenství	STR. 132–135

ZÁRUBNĚ

• [OB3] bloková (volba krycí lišty 10 x 60 mm nebo 16 x 80 mm)	STR. 122
• [ORS1] nastavitelná zárubeň pro falcové dveře s plochou krycí lištou šířky 60 mm	STR. 124
• [ORS8] nastavitelná zárubeň pro falcové dveře s plochou krycí lištou šířky 80 mm	STR. 124
• [ORS7] nastavitelná zárubeň pro bezfalcové dveře s plochou krycí lištou šířky 60 mm	STR. 126
• [ORS10] nastavitelná zárubeň pro bezfalcové dveře s plochou krycí lištou šířky 80 mm	STR. 126

SKLO

lesklá strana skla na straně závěsů



D'Artagnan 1 falcovaná s dýhou B708



MONTÁŽNÍ VIDEO
DOSTUPNÉ
NA NAŠEM
YOUTUBE KANÁLU

CENA

	D'Artagnan 1, INTERO bez DPH / s DPH	D'Artagnan 7 TONDO bez DPH / s DPH
ENDURO / PLUS / 3D	9299,00 / 11251,79	11803,00 / 14281,63
ECO-FORNIR / FORTE	10373,00 / 12551,33	12748,00 / 15425,08

CENA (V Kč) ZA DVEŘE BEZ ZÁRUBNĚ A KLIKY

MOŽNOSTI DVEŘNÍHO KŘÍDLA

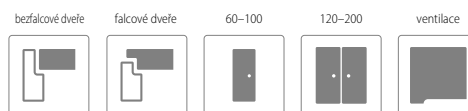

BAREVNOST

ENDURO **



ENDURO 3D **

ENDURO PLUS **



ECO-FORNIR FORTE ***

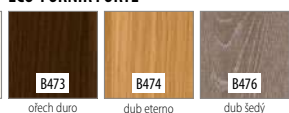

ECO-FORNIR CPL ***



ENDURO POLI ****

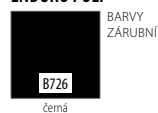

D'Artagnan 1



D'Artagnan INTERO



D'Artagnan 7 TONDO



KONSTRUKCE

- 1** rama z dřeva lepeného, obloženého deskou HDF a MDF
- 2** výplň křídla: MDF deska (tloušťka 10 mm) nebo sklo (tloušťka 6 mm), podle modelu
- 3** fólie
 - boční hrany a horní hrana jsou fóliované
 - svíslé hrany křídla jsou zaoblené (info – str. 120)
 - dvoukřídlové dveře se skládají z falcové části a protifalce (str. 120)
 - šířka jednokřídlových dveří: „60“ až „100“ / šířka dvoukřídlových dveří: „120“ až „200“

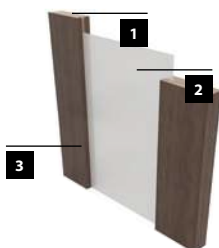

PŘÍPLATKY K CENĚ DVEŘÍ

• křídlo bez otvoru pro klíč	bez doplatku
• křídlo v šířce „100“	563,00 / 681,23 (ks.)
• přídatný závěs v bezfalcových křídlech (dodáván se zárubní)	1083,00 / 1310,43
• krytka závěsu (barvy: chrom, saténový chrom, zlatá, černá) – sada pro 1 jednotku závěsu	104,00 / 125,84 (kpl.)
• větrací výřez (se týká křídla D'Artagnan INTERO)	260,00 / 314,60
• křídlo v bezfalcové verzi	563,00 / 681,23
• zhotovení dvoukřídlových dveří	763,00 / 923,23
• cylindrická vložka 31/36 (31/31 v bezfalcové verzi křídla)	295,00 / 356,95 (ks.)
Další informace: vybavení a příslušenství	STR. 132–135

STANDARDNÍ VYBAVENÍ

falcové	<ul style="list-style-type: none"> • zámek s roztečí 72 mm pro obyčejný klíč, WC zámek nebo zámek pro cylindrickou vložku • 3 šroubovací panty nastavitelné
bezfalcové	<ul style="list-style-type: none"> • magnetický uzamykací systém s roztečí 90 mm pro opakovací klíč, 95 mm pro WC zámek a 85 mm pro patentní vložku • 2 skryté panty 3D nastavitelné v barvě saténový chrom

ZÁRUBNĚ

• [OB3] bloková (volba krycí lišty 10 x 60 mm nebo 16 x 80 mm)	STR. 122
• [ORS1] nastavitelná zárubeň pro falcové dveře s plochou krycí lištou šířky 60 mm	STR. 124
• [ORS8] nastavitelná zárubeň pro falcové dveře s plochou krycí lištou šířky 80 mm	STR. 124
• [ORS7] nastavitelná zárubeň pro bezfalcové dveře s plochou krycí lištou šířky 60 mm	STR. 126
• [ORS10] nastavitelná zárubeň pro bezfalcové dveře s plochou krycí lištou šířky 80 mm	STR. 126

SKLO

matná / gravírovaná strana skla na straně závěsů



bez doplatku

bez doplatku

bez doplatku

delší termín dodání

delší termín dodání

DVEŘE

PLOCHÉ

Ploché dveře jsou díky konstrukci rámu z MDF mnohem lehčí než modulové dveře, přitom si zachovávají vysoké pevnostní parametry. V naší kolekci máme široký výběr modelů s moderním a nadčasovým designem za atraktivní ceny. Tento typ dveří je ideální pro ty, kteří chtějí zcela proměnit svůj interiér.





Salerno 3 falcovaná s dýhou B596



MONTÁŽNÍ VIDEO
DOSTUPNÉ
NA NAŠEM
YOUTUBE KANÁLU

CENA

bez DPH / s DPH

ENDURO / PLUS / 3D	3640,00 / 4404,40
ECO-FORNIR / FORTE	4810,00 / 5820,10

CENA (V Kč) ZA DVEŘE BEZ ZÁRUBNĚ A KLIKY

MOŽNOSTI DVEŘNÍHO KŘÍDLA

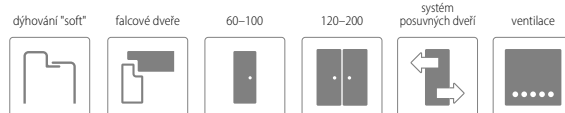

BAREVNOST

ENDURO **



ENDURO 3D **



VODODŮVNÁ
KRESBA DŘEVA

ENDURO PLUS **



ECO-FORNIR FORTE ***



ECO-FORNIR CPL ***



ENDURO POLI ****



BARVY
ZÁRUBNÍ

Salerno 1



Salerno 2



Salerno 3



Salerno 4



KONSTRUKCE

- 1** rám je vyroben z MDF desky
- 2** (STANDARD) výplň: voština
- 3** (MOŽNOST) výplň: dutinková dřevotřískka
- 4** rám s výplní krytý dvoustranně deskami HDF
- 5** fólie
 - boční hrany a horní hrana jsou fóliované
 - svislé hrany křídel jsou zaoblené (info – str. 120)
 - dvoukřídlové dveře se skládají z falcové části a protifalce (str. 120)
 - šířka jednokřídlových dveří: „60“ až „100“ / šířka dvoukřídlových dveří: „120“ až „200“

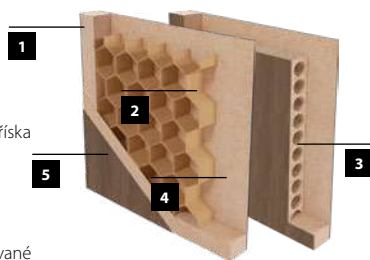

PŘÍPLATKY K CENĚ DVEŘÍ

• křídlo bez otvoru pro klíč	bez doplátku
• křídlo v šířce „100“	563,00 / 681,23 (ks.)
• krytka závěsu (barvy: chrom, saténový chrom, zlatá, černá) – sada pro 1 jednotku závěsu	104,00 / 125,84 (kpl.)
• větrací výřez	260,00 / 314,60
• ventilační průchodky PVC	260,00 / 314,60 (kpl.)
• ventilační průchodky kovové – kulaté (chrom, zlatý)	1907,00 / 2307,47 (kpl.)
• ventilační průchodky kovové – hranaté (chrom, nikel)	1907,00 / 2307,47 (kpl.)
• křídlo s ostrou hranou (systém posuvných dveří)	563,00 / 681,23
• zhotovení dvoukřídlových dveří	763,00 / 923,23
• cylindrická vložka 31/36	295,00 / 356,95 (ks.)
• vnitřní výplň – dřevotřísková deska	1049,00 / 1269,29 (ks.)
• padací těsnění do dveří do šířky „60“–„90“	1924,00 / 2328,04
• padací těsnění do dveří do šířky „100“	2123,00 / 2568,83
• hliníkový prah do dveří do šířky „60“–„90“	823,00 / 995,83
• hliníkový prah do dveří do šířky „100“	953,00 / 1153,13
Další informace: vybavení a příslušenství	
STR. 132–135	

STANDARDNÍ VYBAVENÍ

- zámek s roztečí 72 mm pro obyčejný klíč, WC zámek nebo zámek pro cylindrickou vložku
- 3 šroubovací panty nastavitelné

ZÁRUBNĚ

- [OB3] bloková (volba krycí lišty 10 x 60 mm nebo 16 x 80 mm) STR. 122
- [ORS1] nastavitelná zárubeň pro falcové dveře s plochou krycí lištou šířky 60 mm STR. 124
- [ORS8] nastavitelná zárubeň pro falcové dveře s plochou krycí lištou šířky 80 mm STR. 124

SKLO

lesklá strana skla na straně závěsů



bez doplátku

Norma Decor 1 falcovaná s dýhou B134



MONTÁŽNÍ VIDEO
DOSTUPNÉ
NA NAŠEM
YOUTUBE KANÁLU

CENA

	ND1 – bez DPH / s DPH	ND2 – bez DPH / s DPH	ND3 – bez DPH / s DPH
ENDURO / PLUS / 3D	2504,00 / 3029,84	3804,00 / 4602,84	3371,00 / 4078,91
ECO-FORNIR / FORTE	3371,00 / 4078,91	--	--
	ND4 – bez DPH / s DPH	ND5 – bez DPH / s DPH	ND6 – bez DPH / s DPH
ENDURO / PLUS / 3D	3891,00 / 4708,11	3111,00 / 3764,31	8198,00 / 9919,58
ECO-FORNIR / FORTE	4931,00 / 5966,51	4151,00 / 5022,71	9238,00 / 11177,98

CENA (V Kč) ZA DVEŘE BEZ ZÁRUBNĚ A KLIKY

MOŽNOSTI DVEŘNÍHO KŘÍDLA

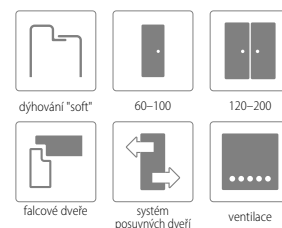

DVEŘNÍ KŘÍDLA JE K DISPOZICI TAKÉ JAKO
VARIANTA S A BEZ FALCE – VIZ STRANA 92, 104

BAREVNOST

ENDURO **

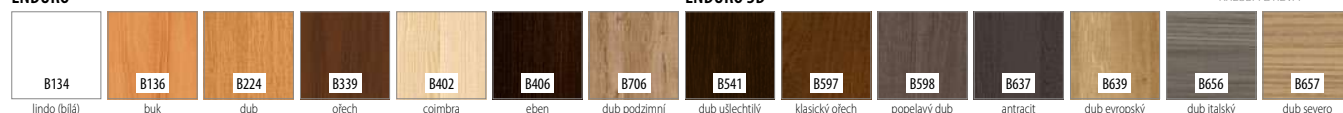

ENDURO 3D **

ENDURO PLUS **



ECO-FORNIR FORTE ***



ECO-FORNIR CPL ***

ENDURO POLI ****

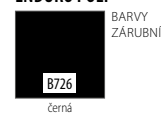

VODODŮVNA
KRESBA DŘEVA

BARVY
ZÁRUBNÍ



K DISPOZICI POUZE V TECHTO BARVÁCH: B134, B136, B224, B339

KONSTRUKCE

- 1** rám je vyroben z MDF desky
- 2** (STANDARD) výplň: voština
- 3** (MOŽNOST) výplň: dutinková dřevotřískka
- 4** rám s výplní krytý dvoustranně deskami HDF
- 5** fólie

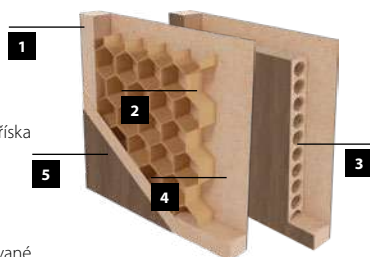

- boční hrany a horní hrana jsou fóliované
- svislé hrany křídel jsou zaoblené (info – str. 120)
- dvoukřídlové dveře se skládají z falcové části a protifalce (str. 120)
- šířka jednokřídlých dveří: „60“ až „100“ / šířka dvoukřídlých dveří: „120“ až „200“

STANDARDNÍ VYBAVENÍ

- zámek s roztečí 72 mm pro obyčejný klíč, WC zámek nebo zámek pro cylindrickou vložku
- 3 šroubovací panty nastavitelné

PŘÍPLATKY K CENĚ DVEŘÍ

• křídlo bez otvoru pro klíč	bez doplatku
• křídlo v šířce „100“	563,00 / 681,23 (ks.)
• krytka závěsu (barvy: chrom, saténový chrom, zlatá, černá) – sada pro 1 jednotku závěsu	104,00 / 125,84 (kpl.)
• větrací výřez	260,00 / 314,60
• ventilační průchodky PVC	260,00 / 314,60 (kpl.)
• ventilační průchodky kovové – kulaté (chrom, zlatý)	1907,00 / 2307,47 (kpl.)
• ventilační průchodky kovové – hranaté (chrom, nikel)	1907,00 / 2307,47 (kpl.)
• křídlo s ostrou hranou (systém posuvných dveří)	563,00 / 681,23
• zhotovení dvoukřídlých dveří	763,00 / 923,23
• cylindrická vložka 31/36	295,00 / 356,95 (ks.)
• vnitřní výplň – dřevotřískková deska	1049,00 / 1269,29 (ks.)
• padací těsnění do dveří do šířky „60“–„90“	1924,00 / 2328,04
• padací těsnění do dveří do šířky „100“	2123,00 / 2568,83
• hliníkový prah do dveří do šířky „60“–„90“	823,00 / 995,83
• hliníkový prah do dveří do šířky „100“	953,00 / 1153,13
• ventilační mřížka	303,00 / 366,63 (ks.)
Další informace: vybavení a příslušenství	
STR. 132–135	

ZÁRUBNĚ

- [OB3] bloková (volba krycí lišty 10 x 60 mm nebo 16 x 80 mm) **STR. 122**
- [ORS1] nastavitelná zárubeň pro falcové dveře s plochou krycí lištou šířky 60 mm **STR. 124**
- [ORS8] nastavitelná zárubeň pro falcové dveře s plochou krycí lištou šířky 80 mm **STR. 124**

SKLO

lesklá strana skla na straně závěsů

chinchilla	bez doplatku	bez doplatku	průhledné	bez doplatku
ND2, ND4	165,00 / 199,65	ND6 – bez doplatku	pouze ND6	
ND3, ND5	95,00 / 114,95			



Průzor v křídle **Norma Decor 6** je k dispozici ve stříbrné a černé barvě s možností použití čírého nebo saténového skla (v ceně křídla)

Torino 4 falcovaná s dýhou B134



www.invadopl



MONTÁŽNÍ VIDEO
DOSTUPNÉ
NA NAŠEM
YOUTUBE KANÁLU

CENA

bez DPH / s DPH

ENDURO / PLUS / 3D	4203,00 / 5085,63
ECO-FORNIR / FORTE	5243,00 / 6344,03

CENA (V Kč) ZA DVEŘE BEZ ZÁRUBNĚ A KLIKY

MOŽNOSTI DVEŘNÍHO KŘÍDLA

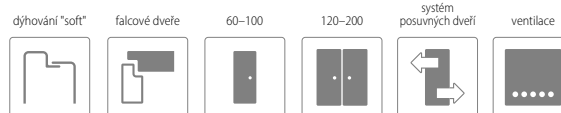

BAREVNOST

ENDURO **



ENDURO 3D **



ENDURO PLUS **



ECO-FORNIR FORTE ***



ECO-FORNIR CPL ***



ENDURO POLI ****



VODODŮVNÁ
KRESBA DŘEVA

BARVY
ZÁRUBNĚ



KONSTRUKCE

- 1** rám je vyroben z MDF desky
- 2** (STANDARD) výplň: voština
- 3** (MOŽNOST) výplň: dutinková dřevotřískka
- 4** rám s výplní krytý dvoustranně deskami HDF
- 5** fólie
 - boční hrany a horní hrana jsou fóliované
 - svíslé hrany křídel jsou zaoblené (info – str. 120)
 - dvoukřídlové dveře se skládají z falcové části a protifalce (str. 120)
 - šířka jednokřídlových dveří: „60“ až „100“ / šířka dvoukřídlových dveří: „120“ až „200“

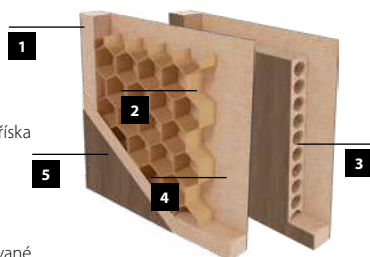

PŘÍPLATKY K CENĚ DVEŘÍ

• křídlo bez otvoru pro klíč	bez doplatku
• křídlo v šířce „100“	563,00 / 681,23 (ks.)
• krytka závěsu (barvy: chrom, saténový chrom, zlatá, černá) – sada pro 1 jednotku závěsu	104,00 / 125,84 (kpl.)
• větrací výřez	260,00 / 314,60
• ventilační průchodky PVC	260,00 / 314,60 (kpl.)
• ventilační průchodky kovové – kulaté (chrom, zlatý)	1907,00 / 2307,47 (kpl.)
• ventilační průchodky kovové – hranaté (chrom, nikel)	1907,00 / 2307,47 (kpl.)
• křídlo s ostrou hranou (systém posuvných dveří)	563,00 / 681,23
• zhotovení dvoukřídlových dveří	763,00 / 923,23
• cylindrická vložka 31/36	295,00 / 356,95 (ks.)
• vnitřní výplň – dřevotřísková deska	1049,00 / 1269,29 (ks.)
• padací těsnění do dveří do šířky „60“–„90“	1924,00 / 2328,04
• padací těsnění do dveří do šířky „100“	2123,00 / 2568,83
• hliníkový prah do dveří do šířky „60“–„90“	823,00 / 995,83
• hliníkový prah do dveří do šířky „100“	953,00 / 1153,13
• Další informace: vybavení a příslušenství	STR. 132–135

STANDARDNÍ VYBAVENÍ

- zámek s roztečí 72 mm pro obyčejný klíč, WC zámek nebo zámek pro cylindrickou vložku
- 3 šroubovací panty nastavitelné

ZÁRUBNĚ

- [OB3] bloková (volba krycí lišty 10 x 60 mm nebo 16 x 80 mm) **STR. 122**
- [ORS1] nastavitelná zárubeň pro falcové dveře s plochou krycí lištou šířky 60 mm **STR. 124**
- [ORS8] nastavitelná zárubeň pro falcové dveře s plochou krycí lištou šířky 80 mm **STR. 124**

SKLO

lesklá strana skla na straně závěsů



Merano 3 falcovaná s dýhou B339



MONTÁŽNÍ VIDEO
DOSTUPNÉ
NA NAŠEM
YOUTUBE KANÁLU

CENA

bez DPH / s DPH

ENDURO / PLUS / 3D	4628,00 / 5599,88
ECO-FORNIR / FORTE	5668,00 / 6858,28

CENA (V Kč) ZA DVEŘE BEZ ZÁRUBNĚ A KLIKY

MOŽNOSTI DVEŘNÍHO KŘÍDLA

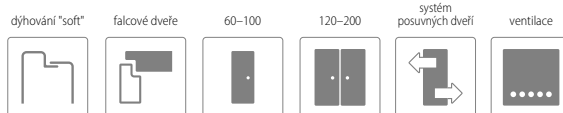

DVEŘNÍ KŘÍDLO JE K DISPOZICI TAKÉ JAKO
VARIANTA S A BEZ FALCE – VIZ STRANA 102

BAREVNOST

ENDURO **

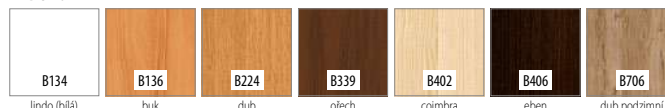

ENDURO 3D **



VODOROVNÁ
KRESBA DŘEVA

ENDURO PLUS **



ECO-FORNIR FORTE ***



ECO-FORNIR CPL ***



ENDURO POLI ****



BARVY
ZÁRUBNÍ

Merano 1



Merano 2



Merano 3



Merano 4



Merano 5



KONSTRUKCE

- 1** rám je vyroben z MDF desky
- 2** (STANDARD) výplň: voština
- 3** (MOŽNOST) výplň: dutinková dřevotřískka
- 4** rám s výplní krytý dvoustranně deskami HDF
- 5** fólie
 - boční hrany a horní hrana jsou fóliované
 - svíslé hrany křídel jsou zaoblené (info – str. 120)
 - dvoukřídlové dveře se skládají z falcové části a protifalce (str. 120)
 - šířka jednokřídlových dveří: „60“ až „100“ / šířka dvoukřídlových dveří: „120“ až „200“

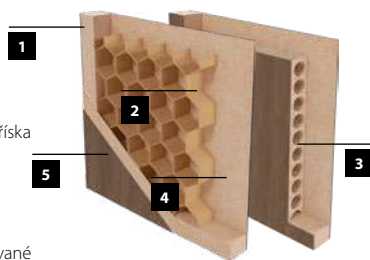

PŘÍPLATKY K CENĚ DVEŘÍ

• křídlo bez otvoru pro klíč	bez doplatku
• křídlo v šířce „100“	563,00 / 681,23 (ks.)
• krytka závěsu (barvy: chrom, saténový chrom, zlatá, černá) – sada pro 1 jednotku závěsu	104,00 / 125,84 (kpl.)
• větrací výřez	260,00 / 314,60
• ventilační průchodky PVC	260,00 / 314,60 (kpl.)
• ventilační průchodky kovové – kulaté (chrom, zlatý)	1907,00 / 2307,47 (kpl.)
• ventilační průchodky kovové – hranaté (chrom, nikel)	1907,00 / 2307,47 (kpl.)
• křídlo s ostrou hranou (systém posuvných dveří)	563,00 / 681,23
• zhotovení dvoukřídlových dveří	763,00 / 923,23
• cylindrická vložka 31/36	295,00 / 356,95 (ks.)
• vnitřní výplň – dřevotřísková deska	1049,00 / 1269,29 (ks.)
• padací těsnění do dveří do šířky „60“–„90“	1924,00 / 2328,04
• padací těsnění do dveří do šířky „100“	2123,00 / 2568,83
• hliníkový prah do dveří do šířky „60“–„90“	823,00 / 995,83
• hliníkový prah do dveří do šířky „100“	953,00 / 1153,13
• Další informace: vybavení a příslušenství	STR. 132–135

STANDARDNÍ VYBAVENÍ

- zámek s roztečí 72 mm pro obyčejný klíč, WC zámek nebo zámek pro cylindrickou vložku
- 3 šroubovací panty nastavitelné

ZÁRUBNĚ

- [OB3] bloková (volba krycí lišty 10 x 60 mm nebo 16 x 80 mm) STR. 122
- [ORS1] nastavitelná zárubeň pro falcové dveře s plochou krycí lištou šířky 60 mm STR. 124
- [ORS8] nastavitelná zárubeň pro falcové dveře s plochou krycí lištou šířky 80 mm STR. 124

SKLO

lesklá strana skla na straně závěsů





www.invado.pl



MONTÁŽNÍ VIDEO
DOSTUPNÉ
NA NAŠEM
YOUTUBE KANÁLU

CENA

bez DPH / s DPH

ENDURO / PLUS / 3D	5208,00 / 6301,68
ECO-FORNIR / FORTE	6248,00 / 7560,08

CENA (V Kč) ZA DVEŘE BEZ ZÁRUBNĚ A KLIKY

MOŽNOSTI DVEŘNÍHO KŘÍDLA

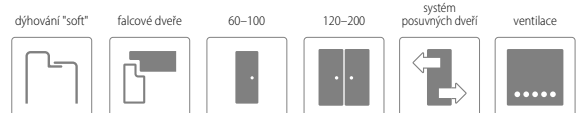

DVEŘNÍ KŘÍDLO JE K DISPOZICI TAKÉ JAKO
VARIANTA S A BEZ FALCE – VIZ STRANA 94, 106

BAREVNOST

ENDURO **

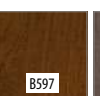

ENDURO 3D **

ENDURO PLUS **



ECO-FORNIR FORTE ***

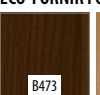

ECO-FORNIR CPL ***



ENDURO POLI ****



BARVY
ZÁRUBNÍ

VODODROVNÁ
KRESBA DŘEVA

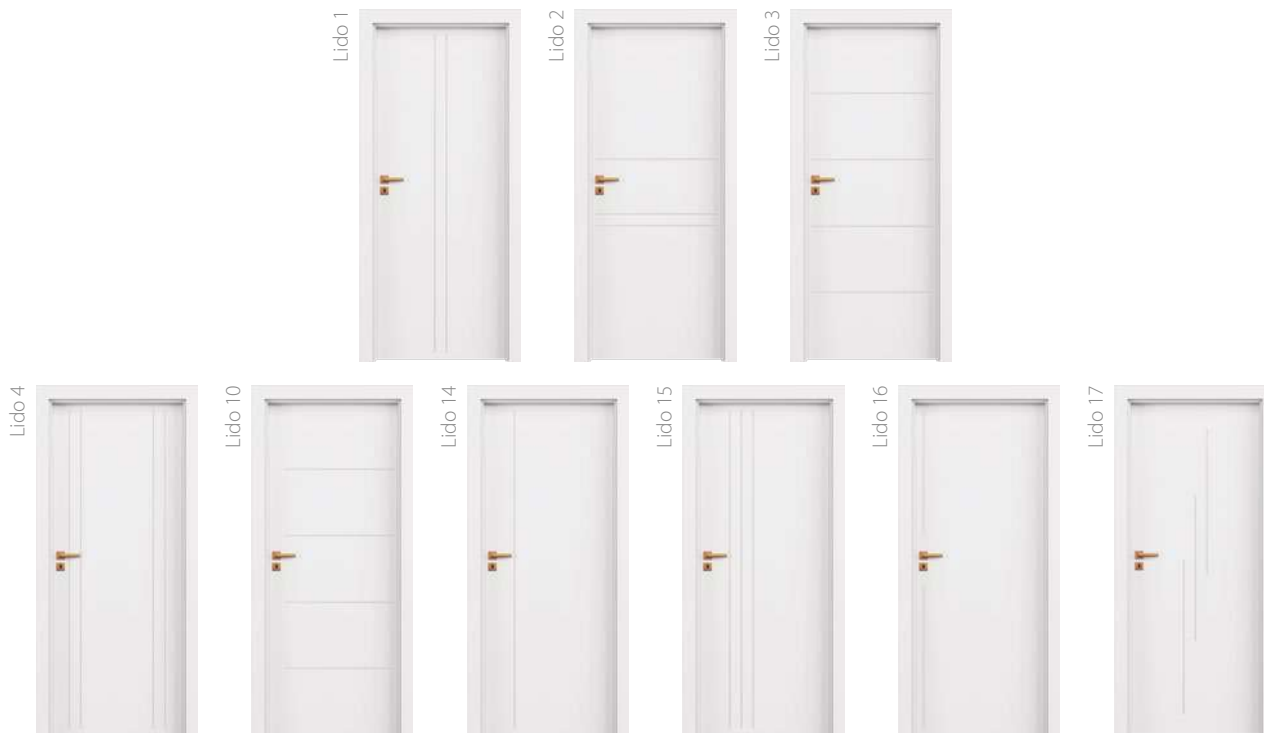

KONSTRUKCE

- 1** rám je vyroben z MDF desky
- 2** (STANDARD) výplň: dutinková dřevotříska
- 3** rám s výplní krytý dvoustranně deskami HDF
- 4** fólie

- hliníkový pásik o šířce 8 mm
- boční hrany a horní hrana jsou fóliované
- svislé hrany křídel jsou zaoblené (info – str.120)
- dvoukřídlové dveře se skládají z falcové části a protifalce (str. 120)
- šířka jednokřídlých dveří: „60“ až „100“ / šířka dvoukřídlých dveří: „120“ až „200“

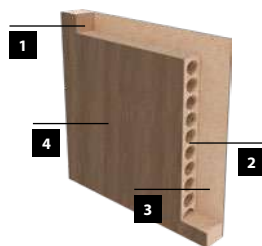

PŘÍPLATKY K CENĚ DVEŘÍ

• křídlo bez otvoru pro klíč	bez doplátku
• křídlo v šířce „100“	563,00 / 681,23 (ks.)
• krytka závěsu (barvy: chrom, saténový chrom, zlatá, černá) – sada pro 1 jednotku závěsu	104,00 / 125,84 (kpl.)
• větrací výřez	260,00 / 314,60
• ventilační průchodky PVC	260,00 / 314,60 (kpl.)
• ventilační průchodky kovové – kulaté (chrom, zlatý)	1907,00 / 2307,47 (kpl.)
• ventilační průchodky kovové – hranaté (chrom, nikel)	1907,00 / 2307,47 (kpl.)
• křídlo s ostrou hranou (systém posuvných dveří)	563,00 / 681,23
• zhotovení dvoukřídlých dveří	763,00 / 923,23
• cylindrická vložka 31/36	295,00 / 356,95 (ks.)
• vnitřní výplň – dřevotřísková deska	standard
• padací těsnění do dveří do šířky „60“–„90“	1924,00 / 2328,04
• padací těsnění do dveří do šířky „100“	2123,00 / 2568,83
• hliníkový prah do dveří do šířky „60“–„90“	823,00 / 995,83
• hliníkový prah do dveří do šířky „100“	953,00 / 1153,13
Další informace: vybavení a příslušenství	
STR. 132–135	

STANDARDNÍ VYBAVENÍ

- zámek s roztečí 72 mm pro obyčejný klíč, WC zámek nebo zámek pro cylindrickou vložku
- 3 šroubovací panty nastavitelné

ZÁRUBNĚ

- [OB3] bloková (volba krycí lišty 10 x 60 mm nebo 16 x 80 mm) STR. 122
- [ORS1] nastavitelná zárubeň pro falcové dveře s plochou krycí lištou šířky 60 mm STR. 124
- [ORS8] nastavitelná zárubeň pro falcové dveře s plochou krycí lištou šířky 80 mm STR. 124



www.in.vado.pl



MONTÁŽNÍ VIDEO
DOSTUPNÉ
NA NAŠEM
YOUTUBE KANÁLU

CENA

bez DPH / s DPH

ENDURO / PLUS / 3D	4064,00 / 4917,44
ECO-FORNIR / FORTE	5104,00 / 6175,84

CENA (V Kč) ZA DVEŘE BEZ ZÁRUBNĚ A KLIKY

MOŽNOSTI DVEŘNÍHO KŘÍDLA

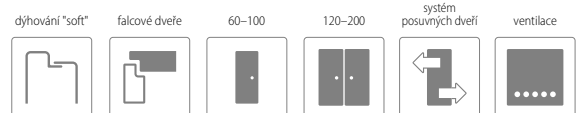

DVEŘNÍ KŘÍDLO JE K DISPOZICI TAKÉ JAKO
VARIANTA S A BEZ FALCE – VÍZ STRANA 96

BAREVNOST

ENDURO **



ENDURO 3D **

ENDURO PLUS **



ECO-FORNIR FORTE ***



ECO-FORNIR CPL ***



ENDURO POLI ****



BARVY
ZÁRUBNĚ

Dolce 1



Dolce 2



Dolce 3



KONSTRUKCE

- 1** rám je vyroben z MDF desky
- 2** (STANDARD) výplň: voština
- 3** (MOŽNOST) výplň: dutinková dřevotřískka
- 4** rám s výplní krytý dvoustranně deskami HDF
- 5** fólie
 - boční hrany a horní hrana jsou fóliované
 - svíslé hrany křídel jsou zaoblené (info – str. 120)
 - dvoukřídlové dveře se skládají z falcové části a protifalce (str. 120)
 - šířka jednokřídlových dveří: „60“ až „100“ / šířka dvoukřídlových dveří: „120“ až „200“

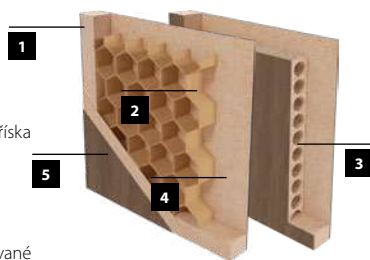

PŘÍPLATKY K CENĚ DVEŘÍ

• křídlo bez otvoru pro klíč	bez doplátku
• křídlo v šířce „100“	563,00 / 681,23 (ks.)
• krytka závěsu (barvy: chrom, saténový chrom, zlatá, černá) – sada pro 1 jednotku závěsu	104,00 / 125,84 (kpl.)
• větrací výřez	260,00 / 314,60
• ventilační průchodky PVC	260,00 / 314,60 (kpl.)
• ventilační průchodky kovové – kulaté (chrom, zlatý)	1907,00 / 2307,47 (kpl.)
• ventilační průchodky kovové – hranaté (chrom, nikel)	1907,00 / 2307,47 (kpl.)
• křídlo s ostrou hranou (systém posuvných dveří)	563,00 / 681,23
• zhotovení dvoukřídlových dveří	763,00 / 923,23
• cylindrická vložka 31/36	295,00 / 356,95 (ks.)
• vnitřní výplň – dřevotřísková deska	1049,00 / 1269,29 (ks.)
• padací těsnění do dveří do šířky „60“–„90“	1924,00 / 2328,04
• padací těsnění do dveří do šířky „100“	2123,00 / 2568,83
• hliníkový prah do dveří do šířky „60“–„90“	823,00 / 995,83
• hliníkový prah do dveří do šířky „100“	953,00 / 1153,13
Další informace: vybavení a příslušenství	STR. 132–135

STANDARDNÍ VYBAVENÍ

- zámek s roztečí 72 mm pro obyčejný klíč, WC zámek nebo zámek pro cylindrickou vložku
- 3 šroubovací panty nastavitelné

ZÁRUBNĚ

- [OB3] bloková (volba krycí lišty 10 x 60 mm nebo 16 x 80 mm) STR. 122
- [ORS1] nastavitelná zárubeň pro falcové dveře s plochou krycí lištou šířky 60 mm STR. 124
- [ORS8] nastavitelná zárubeň pro falcové dveře s plochou krycí lištou šířky 80 mm STR. 124

SKLO

lesklá strana skla na straně závěsů



bez doplátku



MONTÁŽNÍ VIDEO
DOSTUPNÉ
NA NAŠEM
YOUTUBE KANÁLU

CENA

bez DPH / s DPH

ENDURO / PLUS / 3D	3770,00 / 4561,70
ECO-FORNIR / FORTE	4810,00 / 5820,10

CENA (V KČ) ZA DVEŘE BEZ ZÁRUBNĚ A KLIKY

MOŽNOSTI DVEŘNÍHO KŘÍDLA

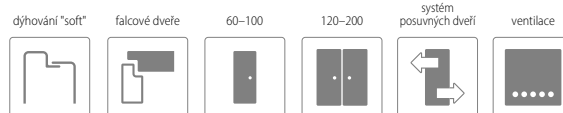

BAREVNOST

ENDURO **



DVOUSMĚRNÁ
KRESBA DŘEVA

ENDURO 3D **

ENDURO PLUS **



ECO-FORNIR FORTE ***

ECO-FORNIR CPL ***

ENDURO POLI ****



BARVY
ZÁRUBNÍ

Strada 1



Strada 2



Strada 3



KONSTRUKCE

- 1** rám je vyroben z MDF desky
- 2** (STANDARD) výplň: voština
- 3** (MOŽNOST) výplň: dutinková dřevotřískka
- 4** rám s výplní krytý dvoustranně deskami HDF
- 5** fólie

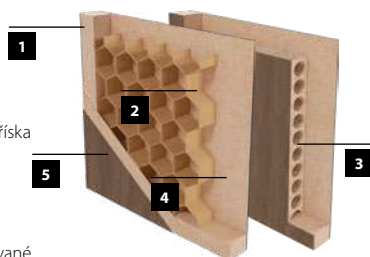

- boční hrany a horní hrana jsou fóliované
- svíslé hrany křídel jsou zaoblené (info – str. 120)
- dvoukřídlové dveře se skládají z falcové části a protifalce (str. 120)
- šířka jednokřídlových dveří: „60“ až „100“ / šířka dvoukřídlových dveří: „120“ až „200“

STANDARDNÍ VYBAVENÍ

- zámek s roztečí 72 mm pro obyčejný klíč, WC zámek nebo zámek pro cylindrickou vložku
- 3 šroubovací panty nastavitelné

ZÁRUBNĚ

- [OB3] bloková (volba krycí lišty 10 x 60 mm nebo 16 x 80 mm) **STR. 122**
- [ORS1] nastavitelná zárubeň pro falcové dveře s plochou krycí lištou šířky 60 mm **STR. 124**
- [ORS8] nastavitelná zárubeň pro falcové dveře s plochou krycí lištou šířky 80 mm **STR. 124**

PŘÍPLATKY K CENĚ DVEŘÍ

• křídlo bez otvoru pro klíč	bez doplátku
• křídlo v šířce „100“	563,00 / 681,23 (ks.)
• krytka závěsu (barvy: chrom, saténový chrom, zlatá, černá) – sada pro 1 jednotku závěsu	104,00 / 125,84 (kpl.)
• větrací výřez	260,00 / 314,60
• ventilační průchodky PVC	260,00 / 314,60 (kpl.)
• ventilační průchodky kovové – kulaté (chrom, zlatý)	1907,00 / 2307,47 (kpl.)
• ventilační průchodky kovové – hranaté (chrom, nikel)	1907,00 / 2307,47 (kpl.)
• křídlo s ostrou hranou (systém posuvných dveří)	563,00 / 681,23
• zhotovení dvoukřídlových dveří	763,00 / 923,23
• cylindrická vložka 31/36	295,00 / 356,95 (ks.)
• vnitřní výplň – dřevotřísková deska	1049,00 / 1269,29 (ks.)
• padací těsnění do dveří do šířky „60“–„90“	1924,00 / 2328,04
• padací těsnění do dveří do šířky „100“	2123,00 / 2568,83
• hliníkový prah do dveří do šířky „60“–„90“	823,00 / 995,83
• hliníkový prah do dveří do šířky „100“	953,00 / 1153,13
Další informace: vybavení a příslušenství	STR. 132–135

SKLO

lesklá strana skla na straně závěsů



bez doplátku



www.invadopl



MONTÁŽNÍ VIDEO
DOSTUPNÉ
NA NAŠEM
YOUTUBE KANÁLU

CENA

bez DPH / s DPH

ENDURO / PLUS / 3D	4203,00 / 5085,63
ECO-FORNIR / FORTE	5243,00 / 6344,03

CENA (V Kč) ZA DVEŘE BEZ ZÁRUBNĚ A KLIKY

MOŽNOSTI DVEŘNÍHO KŘÍDLA

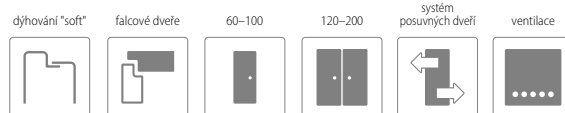

BAREVNOST

ENDURO **



DVOUSMĚRNÁ
KRESBA DŘEVA

ENDURO 3D **

ENDURO PLUS **



ECO-FORNIR FORTE ***



ECO-FORNIR CPL ***



ENDURO POLI ****



BARVY
ZÁRUBNÍ

Sagittarius 1



Sagittarius 2



Sagittarius 3



KONSTRUKCE

- 1** rám je vyroben z MDF desky
- 2** (STANDARD) výplň: voština
- 3** (MOŽNOST) výplň: dutinková dřevotříška
- 4** rám s výplní krytý dvoustranně deskami HDF
- 5** fólie

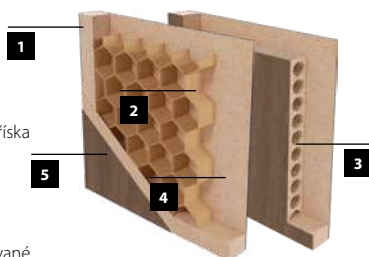

- boční hrany a horní hrana jsou fóliované
- svíslé hrany křídel jsou zaoblené (info – str. 120)
- dvoukřídlové dveře se skládají z falcové části a protifalce (str. 120)
- šířka jednokřídlových dveří: „60“ až „100“ / šířka dvoukřídlových dveří: „120“ až „200“

STANDARDNÍ VYBAVENÍ

- zámek s roztečí 72 mm pro obyčejný klíč, WC zámek nebo zámek pro cylindrickou vložku
- 3 šroubovací panty nastavitelné

ZÁRUBNĚ

- [OB3] bloková (volba krycí lištou 10 x 60 mm nebo 16 x 80 mm) **STR. 122**
- [ORS1] nastavitelná zárubeň pro falcové dveře s plochou krycí lištou šířky 60 mm **STR. 124**
- [ORS8] nastavitelná zárubeň pro falcové dveře s plochou krycí lištou šířky 80 mm **STR. 124**

PŘÍPLATKY K CENĚ DVEŘÍ

• křídlo bez otvoru pro klíč	bez doplátku
• křídlo v šířce „100“	563,00 / 681,23 (ks.)
• krytka závěsu (barvy: chrom, saténový chrom, zlatá, černá) – sada pro 1 jednotku závěsu	104,00 / 125,84 (kpl.)
• větrací výřez	260,00 / 314,60
• ventilační průchodky PVC	260,00 / 314,60 (kpl.)
• ventilační průchodky kovové – kulaté (chrom, zlatý)	1907,00 / 2307,47 (kpl.)
• ventilační průchodky kovové – hranaté (chrom, nikel)	1907,00 / 2307,47 (kpl.)
• křídlo s ostrou hranou (systém posuvných dveří)	563,00 / 681,23
• zhotovení dvoukřídlových dveří	763,00 / 923,23
• cylindrická vložka 31/36	295,00 / 356,95 (ks.)
• vnitřní výplň – dřevotříšková deska	1049,00 / 1269,29 (ks.)
• padací těsnění do dveří do šířky „60“–„90“	1924,00 / 2328,04
• padací těsnění do dveří do šířky „100“	2123,00 / 2568,83
• hliníkový prah do dveří do šířky „60“–„90“	823,00 / 995,83
• hliníkový prah do dveří do šířky „100“	953,00 / 1153,13
Další informace: vybavení a příslušenství STR. 132–135	

SKLO

lesklá strana skla na straně závěsů



bez doplátku



MONTÁŽNÍ VIDEO
DOSTUPNÉ
NA NAŠEM
YOUTUBE KANÁLU

CENA

bez DPH / s DPH

ENDURO / PLUS / 3D	4480,00 / 5420,80
ECO-FORNIR / FORTE	5520,00 / 6679,20

CENA (V Kč) ZA DVEŘE BEZ ZÁRUBNĚ A KLIKY

MOŽNOSTI DVEŘNÍHO KŘÍDLA

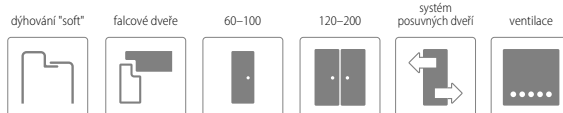

BAREVNOST



Gemini 1



Gemini 2



Gemini 3



KONSTRUKCE

- 1** rám je vyroben z MDF desky
- 2** (STANDARD) výplň: voština
- 3** (MOŽNOST) výplň: dutinková dřevotřískka
- 4** rám s výplní krytý dvoustranně deskami HDF
- 5** fólie
 - boční hrany a horní hrana jsou fóliované
 - svíslé hrany křídel jsou zaoblené (info – str. 120)
 - dvoukřídlové dveře se skládají z falcové části a protifalce (str. 120)
 - šířka jednokřídlových dveří: „60“ až „100“ / šířka dvoukřídlových dveří: „120“ až „200“

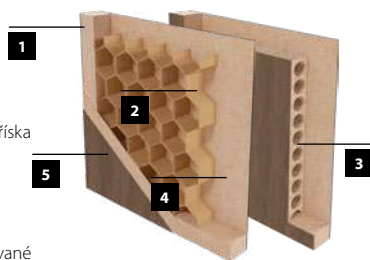

PŘÍPLATKY K CENĚ DVEŘÍ

• křídlo bez otvoru pro klíč	bez doplátku
• křídlo v šířce „100“	563,00 / 681,23 (ks.)
• krytka závěsu (barvy: chrom, saténový chrom, zlatá, černá) – sada pro 1 jednotku závěsu	104,00 / 125,84 (kpl.)
• větrací výřez	260,00 / 314,60
• ventilační průchodky PVC	260,00 / 314,60 (kpl.)
• ventilační průchodky kovové – kulaté (chrom, zlatý)	1907,00 / 2307,47 (kpl.)
• ventilační průchodky kovové – hranaté (chrom, nikel)	1907,00 / 2307,47 (kpl.)
• křídlo s ostrou hranou (systém posuvných dveří)	563,00 / 681,23
• zhotovení dvoukřídlových dveří	763,00 / 923,23
• cylindrická vložka 31/36	295,00 / 356,95 (ks.)
• vnitřní výplň – dřevotřísková deska	1049,00 / 1269,29 (ks.)
• padací těsnění do dveří do šířky „60“–„90“	1924,00 / 2328,04
• padací těsnění do dveří do šířky „100“	2123,00 / 2568,83
• hliníkový prah do dveří do šířky „60“–„90“	823,00 / 995,83
• hliníkový prah do dveří do šířky „100“	953,00 / 1153,13
Další informace: vybavení a příslušenství	STR. 132–135

STANDARDNÍ VYBAVENÍ

- zámek s roztečí 72 mm pro obyčejný klíč, WC zámek nebo zámek pro cylindrickou vložku
- 3 šroubovací panty nastavitelné

ZÁRUBNĚ

- [OB3] bloková (volba krycí lištou 10 x 60 mm nebo 16 x 80 mm) **STR. 122**
- [ORS1] nastavitelná zárubeň pro falcové dveře s plochou krycí lištou šířky 60 mm **STR. 124**
- [ORS8] nastavitelná zárubeň pro falcové dveře s plochou krycí lištou šířky 80 mm **STR. 124**

SKLO

lesklá strana skla na straně závěsů



bez doplátku

Virgo 1 falcovaná s dýhou B639



MONTÁŽNÍ VIDEO
DOSTUPNÉ
NA NAŠEM
YOUTUBE KANÁLU

CENA

bez DPH / s DPH

ENDURO / PLUS / 3D	4480,00 / 5420,80
ECO-FORNIR / FORTE	5520,00 / 6679,20

CENA (V Kč) ZA DVEŘE BEZ ZÁRUBNĚ A KLIKY

MOŽNOSTI DVEŘNÍHO KŘÍDLA

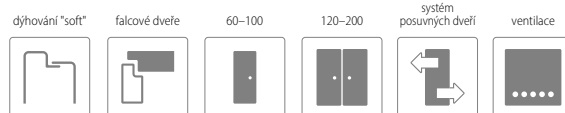

DVEŘNÍ KŘÍDLA JE K DISPOZICI TAKÉ JAKO
VARIANTA S A BEZ FALCE – VÍZ STRANA 98

BAREVNOST

ENDURO **						DVOUSMĚRNÁ KRESBA DŘEVA ENDURO 3D **						VODOROVNÁ KRESBA DŘEVA		
ENDURO PLUS **							ECO-FORNIR FORTE ***					ECO-FORNIR CPL ***	ENDURO POLI ****	
														BARVY ZÁRUBNÍ

Virgo 1



Virgo 2



Virgo 3



KONSTRUKCE

- 1** rám je vyroben z MDF desky
- 2** (STANDARD) výplň: voština
- 3** (MOŽNOST) výplň: dutinková dřevotřískka
- 4** rám s výplní krytý dvoustranně deskami HDF
- 5** fólie

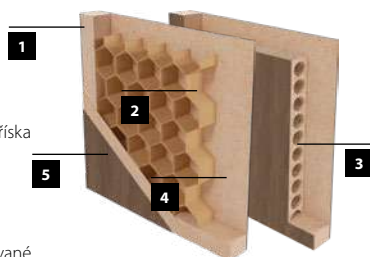

- boční hrany a horní hrana jsou fóliované
- svislé hrany křídel jsou zaoblené (info – str. 120)
- dvoukřídlové dveře se skládají z falcové části a protifalce (str. 120)
- šířka jednokřídlových dveří: „60“ až „100“ / šířka dvoukřídlových dveří: „120“ až „200“

STANDARDNÍ VYBAVENÍ

- zámek s roztečí 72 mm pro obyčejný klíč, WC zámek nebo zámek pro cylindrickou vložku
- 3 šroubovací panty nastavitelné

PŘÍPLATKY K CENĚ DVEŘÍ

• křídlo bez otvoru pro klíč	bez doplátku
• křídlo v šířce „100“	563,00 / 681,23 (ks.)
• krytka závěsu (barvy: chrom, saténový chrom, zlatá, černá) – sada pro 1 jednotku závěsu	104,00 / 125,84 (kpl.)
• větrací výřez	260,00 / 314,60
• ventilační průchodky PVC	260,00 / 314,60 (kpl.)
• ventilační průchodky kovové – kulaté (chrom, zlatý)	1907,00 / 2307,47 (kpl.)
• ventilační průchodky kovové – hranaté (chrom, nikel)	1907,00 / 2307,47 (kpl.)
• křídlo s ostrou hranou (systém posuvných dveří)	563,00 / 681,23
• zhotovení dvoukřídlových dveří	763,00 / 923,23
• cylindrická vložka 31/36	295,00 / 356,95 (ks.)
• vnitřní výplň – dřevotřísková deska	1049,00 / 1269,29 (ks.)
• padací těsnění do dveří do šířky „60“–„90“	1924,00 / 2328,04
• padací těsnění do dveří do šířky „100“	2123,00 / 2568,83
• hliníkový prah do dveří do šířky „60“–„90“	823,00 / 995,83
• hliníkový prah do dveří do šířky „100“	953,00 / 1153,13
Další informace: vybavení a příslušenství	STR. 132–135

ZÁRUBNĚ

- [OB3] bloková (volba krycí lišty 10 x 60 mm nebo 16 x 80 mm) **STR. 122**
- [ORS1] nastavitelná zárubeň pro falcové dveře s plochou krycí lištou šířky 60 mm **STR. 124**
- [ORS8] nastavitelná zárubeň pro falcové dveře s plochou krycí lištou šířky 80 mm **STR. 124**

SKLO

lesklá strana skla na straně závěsů



bez doplátku



Parma 2 falcovaná s dýhou B707
zárubňa v dekore B726



MONTÁŽNÍ VIDEO
DOSTUPNÉ
NA NAŠEM
YOUTUBE KANÁLU

CENA

bez DPH / s DPH

ENDURO / PLUS / 3D	3978,00 / 4813,38
ECO-FORNIR / FORTE	5018,00 / 6071,78

CENA (V Kč) ZA DVEŘE BEZ ZÁRUBNĚ A KLIKY

MOŽNOSTI DVEŘNÍHO KŘÍDLA



BAREVNOST

ENDURO **						DVOUSMĚRNÁ KRESBA DŘEVA ENDURO 3D **						VODOROVNÁ KRESBA DŘEVA		
B134	B136	B224	B339	B402	B406	B706	B288	B541	B597	B598	B637	B639	B656	B657
lindo (bílá)	buk	dub	ořech	coimbra	eben	dub podzimní	kaštan	dub uslechtilý	klasický ořech	popelavý dub	antracit	dub evropský	dub italský	dub severo
ENDURO PLUS **						ECO-FORNIR FORTE ***				ECO-FORNIR CPL ***		ENDURO POLI ****		
B462	B587	B596	B705	B707	B708	B473	B474	B476	B490	B726	BARVY ZÁRUBNÍ			
cedr bělený	dub naturalini	sněžný dub	dub jarní	dub zimní	modřín sibiřský	ořech duro	dub eterno	dub šedý	bílá	černá				

Parma 1



Parma 2



Parma 3



KONSTRUKCE

- 1** rám je vyroben z MDF desky
- 2** (STANDARD) výplň: voština
- 3** (MOŽNOST) výplň: dutinková dřevotřískka
- 4** rám s výplní krytý dvoustranně deskami HDF
- 5** fólie

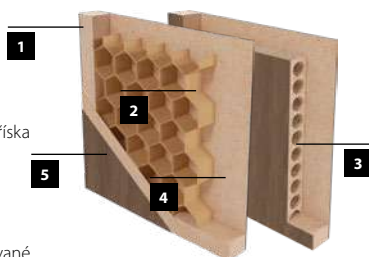

- boční hrany a horní hrana jsou fóliované
- svíslé hrany křídel jsou zaoblené (info – str. 120)
- dvoukřídlové dveře se skládají z falcové části a protifalce (str. 120)
- šířka jednokřídlových dveří: „60“ až „100“ / šířka dvoukřídlových dveří: „120“ až „200“

PŘÍPLATKY K CENĚ DVEŘÍ

• křídlo bez otvoru pro klíč	bez doplátku
• křídlo v šířce „100“	563,00 / 681,23 (ks.)
• krytka závěsu (barvy: chrom, saténový chrom, zlatá, černá) – sada pro 1 jednotku závěsu	104,00 / 125,84 (kpl.)
• větrací výřez	260,00 / 314,60
• ventilační průchodky PVC	260,00 / 314,60 (kpl.)
• ventilační průchodky kovové – kulaté (chrom, zlatý)	1907,00 / 2307,47 (kpl.)
• ventilační průchodky kovové – hranaté (chrom, nikel)	1907,00 / 2307,47 (kpl.)
• křídlo s ostrou hranou (systém posuvných dveří)	563,00 / 681,23
• zhotovení dvoukřídlových dveří	763,00 / 923,23
• cylindrická vložka 31/36	295,00 / 356,95 (ks.)
• vnitřní výplň – dřevotřísková deska	1049,00 / 1269,29 (ks.)
• padací těsnění do dveří do šířky „60“–„90“	1924,00 / 2328,04
• padací těsnění do dveří do šířky „100“	2123,00 / 2568,83
• hliníkový prah do dveří do šířky „60“–„90“	823,00 / 995,83
• hliníkový prah do dveří do šířky „100“	953,00 / 1153,13
Další informace: vybavení a příslušenství	STR. 132–135

STANDARDNÍ VYBAVENÍ

- zámek s roztečí 72 mm pro obyčejný klíč, WC zámek nebo zámek pro cylindrickou vložku
- 3 šroubovací panty nastavitelné

ZÁRUBNĚ

- [OB3] bloková (volba krycí lišty 10 x 60 mm nebo 16 x 80 mm) STR. 122
- [ORS1] nastavitelná zárubeň pro falcové dveře s plochou krycí lištou šířky 60 mm STR. 124
- [ORS8] nastavitelná zárubeň pro falcové dveře s plochou krycí lištou šířky 80 mm STR. 124

SKLO

lesklá strana skla na straně závěsů



bez doplátku



Orso 3 falcovaná s dýhou B541

www.invadopl



MONTÁŽNÍ VIDEO
DOSTUPNÉ
NA NAŠEM
YOUTUBE KANÁLU

CENA

bez DPH / s DPH

ENDURO / PLUS / 3D	3978,00 / 4813,38
ECO-FORNIR / FORTE	5018,00 / 6071,78

CENA (V Kč) ZA DVEŘE BEZ ZÁRUBNĚ A KLIKY

MOŽNOSTI DVEŘNÍHO KŘÍDLA

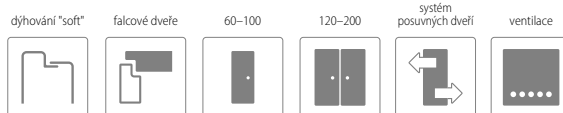

DVEŘNÍ KŘÍDLA JE K DISPOZICI TAKÉ JAKO
VARIANTA S A BEZ FALCE – VIZ STRANA 100

BAREVNOST

ENDURO ..						DVOUSMĚRNÁ KRESBA DŘEVA ENDURO 3D ..						VODOROVNÁ KRESBA DŘEVA			
B134	B136	B224	B339	B402	B406	B706	B288	B541	B597	B598	B637	B639	B656	B657	
lindo (bílá)	buk	dub	ořech	coimbra	eben	dub podzimní	kaštan	dub ušlechtilý	klasický ořech	popelavý dub	antracit	dub evropský	dub italský	dub severo	
ENDURO PLUS ..						ECO-FORNIR FORTE ...				ECO-FORNIR CPL ...		ENDURO POLI			
B462	B587	B596	B705	B707	B708	B473	B474	B476	B490	B726					
cedr bělený	dub naturální	sněžný dub	dub jarní	dub zimní	modřín sibiřský	ořech duro	dub eterno	dub šedý	bílá	černá	BARVY ZÁRUBNÍ				



KONSTRUKCE

- 1** rám je vyroben z MDF desky
- 2** (STANDARD) výplň: voština
- 3** (MOŽNOST) výplň: dutinková dřevotřískka
- 4** rám s výplní krytý dvoustranně deskami HDF
- 5** fólie
 - boční hrany a horní hrana jsou fóliované
 - svíslé hrany křídel jsou zaoblené (info – str. 120)
 - dvoukřídlové dveře se skládají z falcové části a protifalce (str. 120)
 - šířka jednokřídlových dveří: „60“ až „100“ / šířka dvoukřídlových dveří: „120“ až „200“

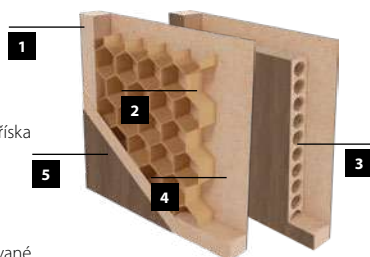

PŘÍPLATKY K CENĚ DVEŘÍ

• křídlo bez otvoru pro klíč	bez doplátku
• křídlo v šířce „100“	563,00 / 681,23 (ks.)
• krytka závěsu (barvy: chrom, saténový chrom, zlatá, černá) – sada pro 1 jednotku závěsu	104,00 / 125,84 (kpl.)
• větrací výřez	260,00 / 314,60
• ventilační průchodky PVC	260,00 / 314,60 (kpl.)
• ventilační průchodky kovové – kulaté (chrom, zlatý)	1907,00 / 2307,47 (kpl.)
• ventilační průchodky kovové – hranaté (chrom, nikel)	1907,00 / 2307,47 (kpl.)
• křídlo s ostrou hranou (systém posuvných dveří)	563,00 / 681,23
• zhotovení dvoukřídlových dveří	763,00 / 923,23
• cylindrická vložka 31/36	295,00 / 356,95 (ks.)
• vnitřní výplň – dřevotřísková deska	1049,00 / 1269,29 (ks.)
• padací těsnění do dveří do šířky „60“–„90“	1924,00 / 2328,04
• padací těsnění do dveří do šířky „100“	2123,00 / 2568,83
• hliníkový prah do dveří do šířky „60“–„90“	823,00 / 995,83
• hliníkový prah do dveří do šířky „100“	953,00 / 1153,13
Další informace: vybavení a příslušenství	STR. 132–135

STANDARDNÍ VYBAVENÍ

- zámek s roztečí 72 mm pro obyčejný klíč, WC zámek nebo zámek pro cylindrickou vložku
- 3 šroubovací panty nastavitelné

ZÁRUBNĚ

- [OB3] bloková (volba krycí lišty 10 x 60 mm nebo 16 x 80 mm) STR. 122
- [ORS1] nastavitelná zárubeň pro falcové dveře s plochou krycí lištou šířky 60 mm STR. 124
- [ORS8] nastavitelná zárubeň pro falcové dveře s plochou krycí lištou šířky 80 mm STR. 124

SKLO

lesklá strana skla na straně závěsů



Libra falcovaná s dýhou B637



www.in.vado.pl



MONTÁŽNÍ VIDEO
DOSTUPNÉ
NA NAŠEM
YOUTUBE KANÁLU

CENA

	Libra bez DPH / s DPH	Taurus bez DPH / s DPH
ENDURO / PLUS / 3D	4082,00 / 4939,22	2591,00 / 3135,11
ECO-FORNIR / FORTE	5122,00 / 6197,62	--

CENA (V Kč) ZA DVEŘE BEZ ZÁRUBNĚ A KLIKY

MOŽNOSTI DVEŘNÍHO KŘÍDLA

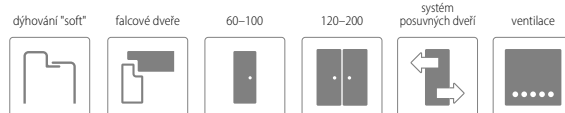

BAREVNOST





Libra



Taurus

KŘÍDLO TAURUS JE K DISPOZICI POUZE V BARVĚ B288

KONSTRUKCE

-
- 1** rám je vyroben z MDF desky
 - 2** (STANDARD) výplň: voština
 - 3** (MOŽNOST) výplň: dutinková dřevotřískka
 - 4** rám s výplní krytý dvoustranně deskami HDF
 - 5** fólie
 - boční hrany a horní hrana jsou fóliované
 - svíslé hrany křídel jsou zaoblené (info – str. 120)
 - dvoukřídlové dveře se skládají z falcové části a protifalce (str. 120)
 - šířka jednokřídlových dveří: „60“ až „100“ / šířka dvoukřídlových dveří: „120“ až „200“

STANDARDNÍ VYBAVENÍ

- zámek s roztečí 72 mm pro obyčejný klíč, WC zámek nebo zámek pro cylindrickou vložku
- 3 šroubovací panty nastavitelné

ZÁRUBNĚ

- [OB3] bloková (volba krycí lišty 10 x 60 mm nebo 16 x 80 mm) **STR. 122**
- [ORS1] nastavitelná zárubeň pro falcové dveře s plochou krycí lištou šířky 60 mm **STR. 124**
- [ORS8] nastavitelná zárubeň pro falcové dveře s plochou krycí lištou šířky 80 mm **STR. 124**

PŘÍPLATKY K CENĚ DVEŘÍ

• křídlo bez otvoru pro klíč	bez doplátku
• křídlo v šířce „100“	563,00 / 681,23 (ks.)
• krytka závěsu (barvy: chrom, saténový chrom, zlatá, černá) – sada pro 1 jednotku závěsu	104,00 / 125,84 (kpl.)
• větrací výřez	260,00 / 314,60
• ventilační průchodky PVC	260,00 / 314,60 (kpl.)
• ventilační průchodky kovové – kulaté (chrom, zlatý)	1907,00 / 2307,47 (kpl.)
• ventilační průchodky kovové – hranaté (chrom, nikl)	1907,00 / 2307,47 (kpl.)
• křídlo s ostrou hranou (systém posuvných dveří)	563,00 / 681,23
• zhotovení dvoukřídlových dveří	763,00 / 923,23
• cylindrická vložka 31/36	295,00 / 356,95 (ks.)
• vnitřní výplň – dřevotřísková deska	1049,00 / 1269,29 (ks.)
• padací těsnění do dveří do šířky „60“–„90“	1924,00 / 2328,04
• padací těsnění do dveří do šířky „100“	2123,00 / 2568,83
• hliníkový prah do dveří do šířky „60“–„90“	823,00 / 995,83
• hliníkový prah do dveří do šířky „100“	953,00 / 1153,13
• Další informace: vybavení a příslušenství	STR. 132–135

SKLO

lesklá strana skla na straně závěsů



bez doplátku

KOLEKCE MODERN A OPTIMO

LINE

Abychom vyhověli potřebám trhu a našim nejnáročnějším zákazníkům, představujeme šest kolekcí dveří vyrobených technologií ostré hrany **CUT EDGE** (90°).

Kolekce **MODERN LINE** je k dispozici ve výběru robustních dřív ze základní řady, které vám umožní sladit dveře s vyhrazeným interiérem.

OPTIMO LINE kromě nového, jedinečného barevného provedení nabízí také možnost různobarevné hrany křídla.







Belgatto 9 bez falce s dýhou B706
zárubňa v dekore B726



MONTÁŽNÍ VIDEO
DOSTUPNÉ
NA NAŠEM
YOUTUBE KANÁLU

CENA

bez DPH / s DPH

4758,00 / 5757,18

CENA (V Kč) ZA DVEŘE BEZ ZÁRUBNĚ A KLIKY

MOŽNOSTI DVEŘNÍHO KŘÍDLA

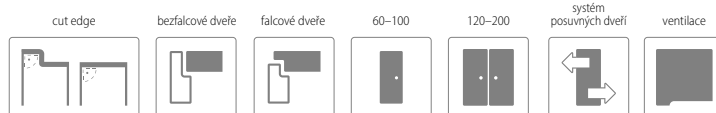

BAREVNOST

ENDURO **

ENDURO 3D **



ENDURO POLI ****

BARVY
ZÁRUBNÍ



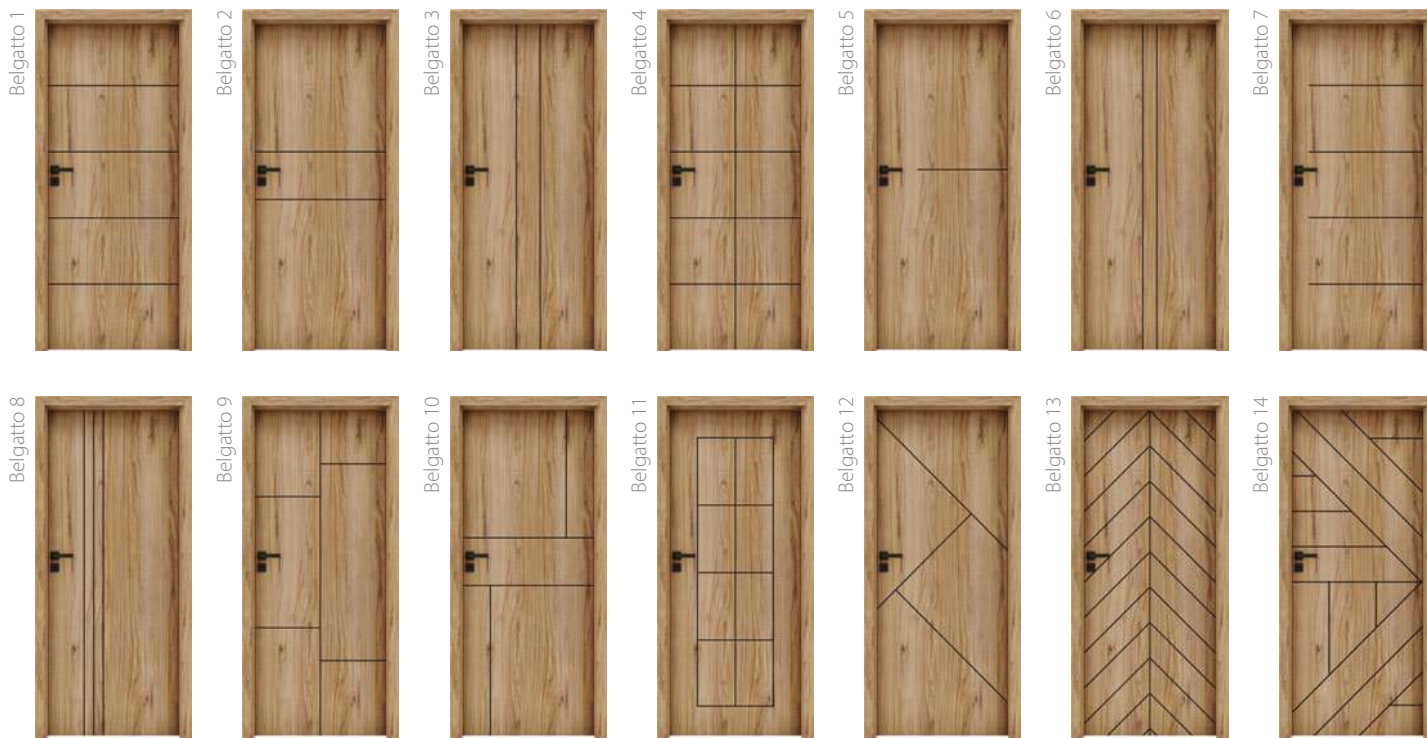

POUZE JAKO JEDNOKŘÍDLÉ DVEŘE

KONSTRUKCE

- 1** rám je vyroben z MDF desky
- 2** (STANDARD) výplň: voština
- 3** (MOŽNOST) výplň: dutinková dřevotřískka
- 4** rám s výplní krytý dvoustranně deskami HDF
- 5** fólie
 - boční hrany a horní hrana jsou fóliované
 - hrana v barvě křídla (STANDARD) nebo v černé barvě (MOŽNOST)
 - ostrá hrana křídla
 - dvoukřídlové dveře se skládají z falcové části a protifalce (str. 120)
 - šířka jednokřídlových dveří: „60“ až „100“ / šířka dvoukřídlových dveří: „120“ až „200“
 - černé frézování – "U" o šířce 8 mm

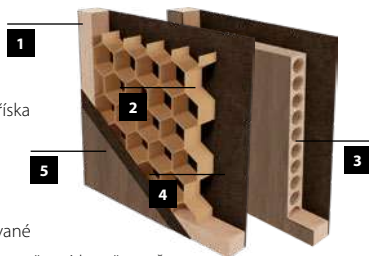

STANDARDNÍ VYBAVENÍ

falcové	<ul style="list-style-type: none"> • zámek s roztečí 72 mm pro obyčejný klíč, WC zámek nebo zámek pro cylindrickou vložku • 3 šroubovací panty nastavitelné
bezfalcové	<ul style="list-style-type: none"> • magnetický uzamykací systém s roztečí 90 mm pro opakovací klíč, 95 mm pro WC zámek a 85 mm pro patentní vložku • 2 skryté panty 3D nastavitelné v barvě saténový chrom

PŘÍPLATKY K CENĚ DVEŘÍ

	• křídlo bez otvoru pro klíč	bez doplátku
	• křídlo v šířce „100“	563,00 / 681,23 (ks.)
	• křídlo v bezfalcové verzi	563,00 / 681,23
	• křídlo s ostrou hranou (systém posuvných dveří)	563,00 / 681,23
	• zhotovení dvoukřídlových dveří (vybrané modely)	763,00 / 923,23
	• vnitřní výplň – dřevotřísková deska	1049,00 / 1269,29 (ks.)
	• padací těsnění do dveří do šířky „60“–„90“	1924,00 / 2328,04
	• padací těsnění do dveří do šířky „100“	2123,00 / 2568,83
	• hliníkový prah do dveří do šířky „60“–„90“	823,00 / 995,83
	• hliníkový prah do dveří do šířky „100“	953,00 / 1153,13
falcové	• cylindrická vložka 31/36	295,00 / 356,95 (ks.)
	• krytka závěsu (barvy: chrom, saténový chrom, zlatá, černá) – sada pro 1 jednotku závěsu	104,00 / 125,84 (kpl.)
bezfalcové	• přídatný závěs – dodáván se zárubní	1083,00 / 1310,43 (ks.)
	• cylindrická vložka 31/31	295,00 / 356,95 (ks.)
	• větrací výřez	260,00 / 314,60
	• hrana křídla v černé barvě (falcové a bezfalcové)	598,00 / 723,58
Další informace: vybavení a příslušenství		STR. 132–135

ZÁRUBNĚ

• [OB3] bloková (volba krycí lišty 10 x 60 mm nebo 16 x 80 mm)	STR. 122
• [ORS1] nastavitelná zárubeň pro falcové dveře s plochou krycí lištou šířky 60 mm	STR. 124
• [ORS8] nastavitelná zárubeň pro falcové dveře s plochou krycí lištou šířky 80 mm	STR. 124
• [ORS7] nastavitelná zárubeň pro bezfalcové dveře s plochou krycí lištou šířky 60 mm	STR. 126
• [ORS10] nastavitelná zárubeň pro bezfalcové dveře s plochou krycí lištou šířky 80 mm	STR. 126

CRAFT-DESIGN

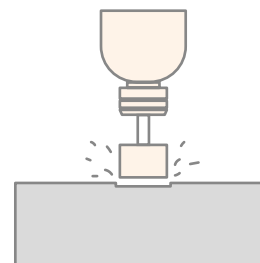

Decorato 13 bez falce s dýhou B134

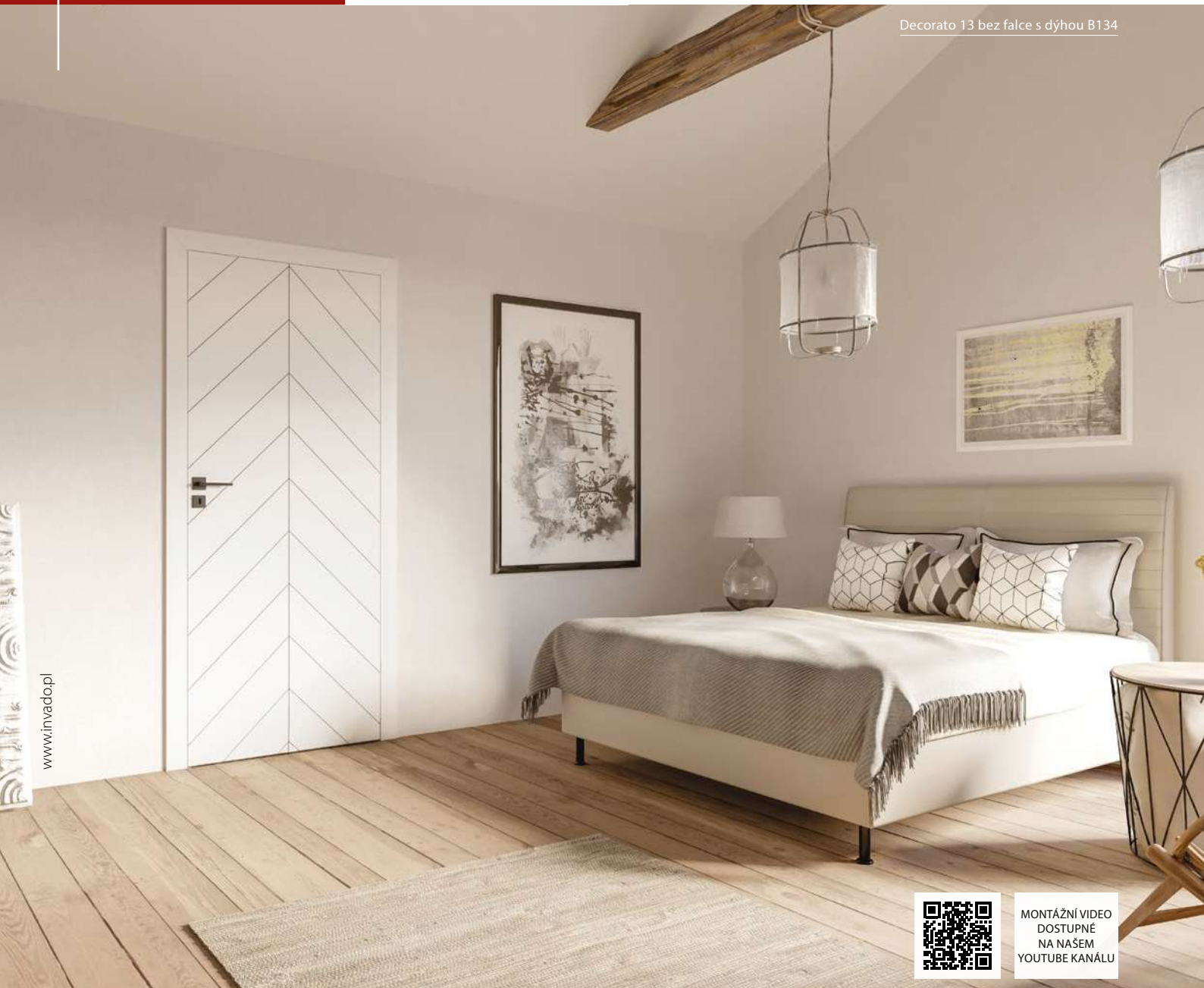

www.invadopl



MONTÁŽNÍ VIDEO
DOSTUPNÉ
NA NAŠEM
YOUTUBE KANÁLU

CENA

bez DPH / s DPH

4758,00 / 5757,18

CENA (V Kč) ZA DVEŘE BEZ ZÁRUBNĚ A KLIKY

MOŽNOSTI DVEŘNÍHO KŘÍDLA

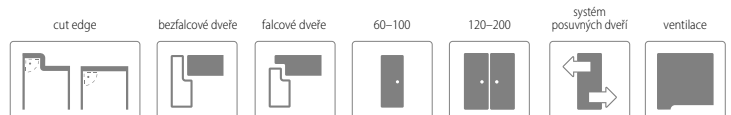

BAREVNOST

ENDURO ..

ENDURO 3D ..

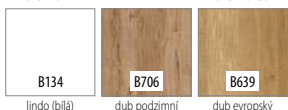

ENDURO POLI

BARVY
ZÁRUBNÍ



černá



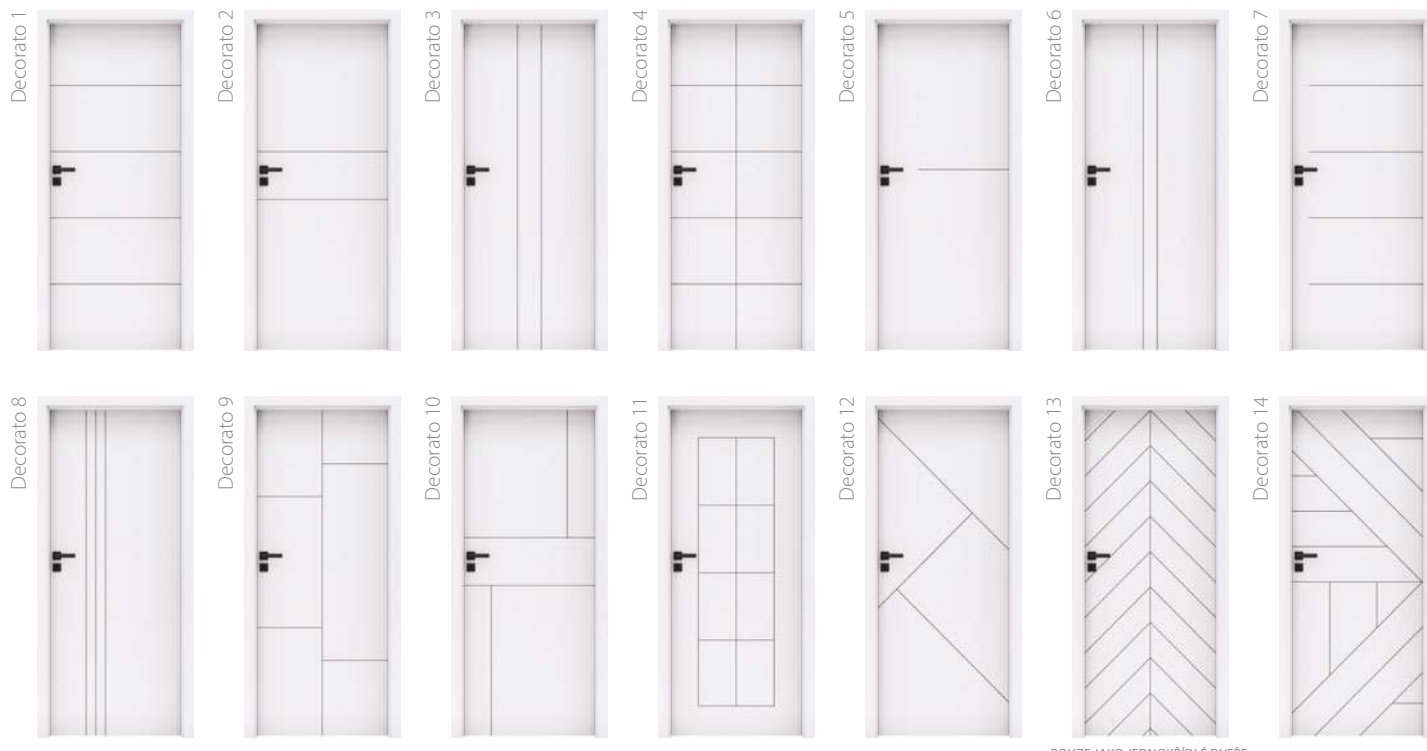

POUZE JAKO JEDNOKŘÍDLÉ DVEŘE

KONSTRUKCE

- 1** rám je vyroben z MDF desky
- 2** (STANDARD) výplň: voština
- 3** (MOŽNOST) výplň: dutinková dřevotříška
- 4** rám s výplní krytý dvoustranně deskami HDF
- 5** fólie
 - boční hrany a horní hrana jsou fóliované
 - hrana v barvě křídla (STANDARD) nebo v černé barvě (MOŽNOST)
 - ostrá hrana křídla
 - dvoukřídlové dveře se skládají z falcové části a protifalce (str. 120)
 - šířka jednokřídlových dveří: „60“ až „100“ / šířka dvoukřídlových dveří: „120“ až „200“
 - černé frézování – "V" o šířce 3 mm

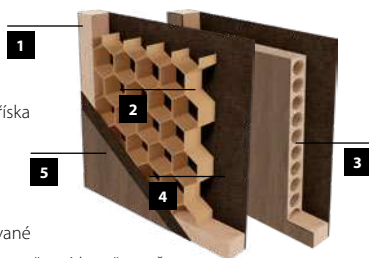

STANDARDNÍ VYBAVENÍ

falcové	<ul style="list-style-type: none"> • zámek s roztečí 72 mm pro obyčejný klíč, WC zámek nebo zámek pro cylindrickou vložku • 3 šroubovací panty nastavitelné
bezfalcové	<ul style="list-style-type: none"> • magnetický uzamykací systém s roztečí 90 mm pro opakovací klíč, 95 mm pro WC zámek a 85 mm pro patentní vložku • 2 skryté panty 3D nastavitelné v barvě saténový chrom

PŘÍPLATKY K CENĚ DVEŘÍ

	• křídlo bez otvoru pro klíč	bez doplátku
	• křídlo v šířce „100“	563,00 / 681,23 (ks.)
	• křídlo v bezfalcové verzi	563,00 / 681,23
	• křídlo s ostrou hranou (systém posuvných dveří)	563,00 / 681,23
	• zhotovení dvoukřídlových dveří (vybrané modely)	763,00 / 923,23
	• vnitřní výplň – dřevotříšková deska	1049,00 / 1269,29 (ks.)
	• padací těsnění do dveří do šířky „60“–„90“	1924,00 / 2328,04
	• padací těsnění do dveří do šířky „100“	2123,00 / 2568,83
	• hliníkový prah do dveří do šířky „60“–„90“	823,00 / 995,83
	• hliníkový prah do dveří do šířky „100“	953,00 / 1153,13
falcové	• cylindrická vložka 31/36	295,00 / 356,95 (ks.)
	• krytka závěsu (barvy: chrom, saténový chrom, zlatá, černá) – sada pro 1 jednotku závěsu	104,00 / 125,84 (kpl.)
bezfalcové	• přídatný závěs – dodáván se zárubní	1083,00 / 1310,43 (ks.)
	• cylindrická vložka 31/31	295,00 / 356,95 (ks.)
	• větrací výřez	260,00 / 314,60
	• hrana křídla v černé barvě (falcové a bezfalcové)	598,00 / 723,58
Další informace: vybavení a příslušenství		STR. 132–135

ZÁRUBNĚ

• [OB3] bloková (volba krycí lišty 10 x 60 mm nebo 16 x 80 mm)	STR. 122
• [ORS1] nastavitelná zárubeň pro falcové dveře s plochou krycí lištou šířky 60 mm	STR. 124
• [ORS8] nastavitelná zárubeň pro falcové dveře s plochou krycí lištou šířky 80 mm	STR. 124
• [ORS7] nastavitelná zárubeň pro bezfalcové dveře s plochou krycí lištou šířky 60 mm	STR. 126
• [ORS10] nastavitelná zárubeň pro bezfalcové dveře s plochou krycí lištou šířky 80 mm	STR. 126

CRAFT-DESIGN

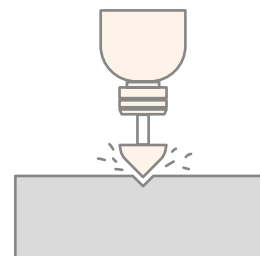

Norma Decor 1 bez falce s dýhou B134



www.invadop.pl



MONTÁŽNÍ VIDEO
DOSTUPNÉ
NA NAŠEM
YOUTUBE KANÁLU

CENA

MOŽNOSTI DVEŘNÍHO KŘÍDLA

<p>falcové bez DPH / s DPH</p> <p>2504,00 / 3029,84</p>	<p>bezfalcové bez DPH / s DPH</p> <p>3068,00 / 3712,28</p>
---	--

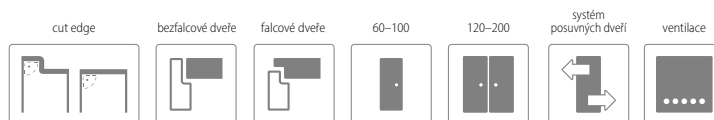

CENA (V Kč) ZA DVEŘE BEZ ZÁRUBNĚ A KLIKY

BAREVNOST

ENDURO **



ENDURO 3D **

ENDURO PLUS **



ENDURO POLI ****

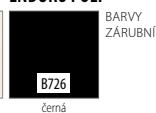

BARVY
ZÁRUBNÍ

Norma Decor 1



KONSTRUKCE

- 1** rám je vyroben z MDF desky
- 2** (STANDARD) výplň: voština
- 3** (MOŽNOST) výplň: dutinková dřevotříška
- 4** rám s výplní krytý dvoustranně deskami HDF
- 5** fólie
 - boční hrany a horní hrana jsou fóliované
 - hrana v barvě křídla
 - ostrá hrana křídla
 - dvoukřídlové dveře se skládají z falcové části a protifalce (str. 120)
 - šířka jednokřídlových dveří: „60“ až „100“ / šířka dvoukřídlových dveří: „120“ až „200“

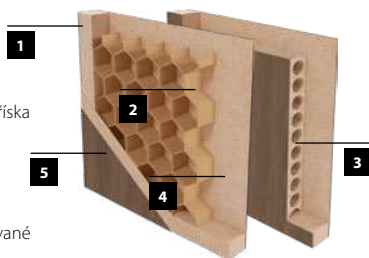

STANDARDNÍ VYBAVENÍ

falcové	<ul style="list-style-type: none"> • zámek s roztečí 72 mm pro obyčejný klíč, WC zámek nebo zámek pro cylindrickou vložku • 3 šroubovací panty nastavitelné
bezfalcové	<ul style="list-style-type: none"> • magnetický uzamykací systém s roztečí 90 mm pro opakovací klíč, 95 mm pro WC zámek a 85 mm pro patentní vložku • 2 skryté panty 3D nastavitelné v barvě saténový chrom

ZÁRUBNĚ

• [OB3] bloková (volba krycí lištou 10 x 60 mm nebo 16 x 80 mm)	STR. 122
• [ORS1] nastavitelná zárubeň pro falcové dveře s plochou krycí lištou šířky 60 mm	STR. 124
• [ORS8] nastavitelná zárubeň pro falcové dveře s plochou krycí lištou šířky 80 mm	STR. 124
• [ORS7] nastavitelná zárubeň pro bezfalcové dveře s plochou krycí lištou šířky 60 mm	STR. 126
• [ORS10] nastavitelná zárubeň pro bezfalcové dveře s plochou krycí lištou šířky 80 mm	STR. 126

PŘÍPLATKY K CENĚ DVEŘÍ

• křídlo bez otvoru pro klíč	bez doplatku	
• křídlo v šířce „100“	563,00 / 681,23 (ks.)	
• křídlo s ostrou hranou (systém posuvných dveří)	563,00 / 681,23	
• zhotovení dvoukřídlových dveří	763,00 / 923,23	
• vnitřní výplň – dřevotřísková deska	1049,00 / 1269,29 (ks.)	
• padací těsnění do dveří do šířky „60“–„90“	1924,00 / 2328,04	
• padací těsnění do dveří do šířky „100“	2123,00 / 2568,83	
• hliníkový prah do dveří do šířky „60“–„90“	823,00 / 995,83	
• hliníkový prah do dveří do šířky „100“	953,00 / 1153,13	
falcové	<ul style="list-style-type: none"> • cylindrická vložka 31/36 	295,00 / 356,95 (ks.)
	<ul style="list-style-type: none"> • krytka závěsu (barvy: chrom, saténový chrom, zlatá, černá) – sada pro 1 jednotku závěsu 	104,00 / 125,84 (kpl.)
bezfalcové	<ul style="list-style-type: none"> • přídavný závěs – dodáván se zárubní 	1083,00 / 1310,43 (ks.)
	<ul style="list-style-type: none"> • cylindrická vložka 31/31 	295,00 / 356,95 (ks.)
• větrací výřez	260,00 / 314,60	
• ventilační průchodky PVC	260,00 / 314,60 (kpl.)	
• ventilační průchodky kovové – kulaté (chrom, zlatý)	1907,00 / 2307,47 (kpl.)	
• ventilační průchodky kovové – hranaté (chrom, nikl)	1907,00 / 2307,47 (kpl.)	
• ventilační mřížka	303,00 / 366,63 (ks.)	
Další informace: vybavení a příslušenství	STR. 132–135	

Lido 10 bez falce s dýhou B706
zárubňa v dekore B726



www.in.vado.pl



MONTÁŽNÍ VIDEO
DOSTUPNÉ
NA NAŠEM
YOUTUBE KANÁLU

CENA

falcové
bez DPH / s DPH

5208,00 / **6301,68**

bezfalcové
bez DPH / s DPH

5772,00 / **6984,12**

CENA (V Kč) ZA DVEŘE BEZ ZÁRUBNĚ A KLIKY

MOŽNOSTI DVEŘNÍHO KŘÍDLA

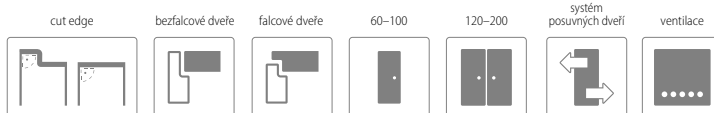

BAREVNOST

ENDURO **

ENDURO 3D **



ENDURO PLUS **

ENDURO POLI ****



BARVY
ZÁRUBNĚ



KONSTRUKCE

- 1** rám je vyroben z MDF desky
- 2** (STANDARD) výplň: dutinková dřevotříska
- 3** rám s výplní krytý dvoustranně deskami HDF
- 4** fólie

- boční hrany a horní hrana jsou fóliované
- hrana v barvě křídla
- hliníkový pásik o šířce 8 mm
- ostrá hrana křídla
- dvoukřídlové dveře se skládají z falcové části a protifalce (str. 120)
- šířka jednokřídlových dveří: „60“ až „100“ / šířka dvoukřídlových dveří: „120“ až „200“

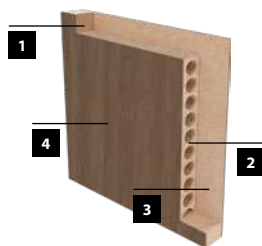

STANDARDNÍ VYBAVENÍ

falcové	<ul style="list-style-type: none"> • zámek s roztečí 72 mm pro obyčejný klíč, WC zámek nebo zámek pro cylindrickou vložku • 3 šroubovací panty nastavitelné
bezfalcové	<ul style="list-style-type: none"> • magnetický uzamykací systém s roztečí 90 mm pro opakovací klíč, 95 mm pro WC zámek a 85 mm pro patentní vložku • 2 skryté panty 3D nastavitelné v barvě saténový chrom

ZÁRUBNĚ

• [OB3] bloková (volba krycí lišty 10 x 60 mm nebo 16 x 80 mm)	STR. 122
• [ORS1] nastavitelná zárubeň pro falcové dveře s plochou krycí lištou šířky 60 mm	STR. 124
• [ORS8] nastavitelná zárubeň pro falcové dveře s plochou krycí lištou šířky 80 mm	STR. 124
• [ORS7] nastavitelná zárubeň pro bezfalcové dveře s plochou krycí lištou šířky 60 mm	STR. 126
• [ORS10] nastavitelná zárubeň pro bezfalcové dveře s plochou krycí lištou šířky 80 mm	STR. 126

PŘÍPLATKY K CENĚ DVEŘÍ

• křídlo bez otvoru pro klíč	bez doplátku
• křídlo v šířce „100“	563,00 / 681,23 (ks.)
• křídlo s ostrou hranou (systém posuvných dveří)	563,00 / 681,23
• zhotovení dvoukřídlových dveří	763,00 / 923,23
• vnitřní výplň – dřevotřísková deska	standard
• padací těsnění do dveří do šířky „60“–„90“	1924,00 / 2328,04
• padací těsnění do dveří do šířky „100“	2123,00 / 2568,83
• hliníkový prah do dveří do šířky „60“–„90“	823,00 / 995,83
• hliníkový prah do dveří do šířky „100“	953,00 / 1153,13
falcové	
• cylindrická vložka 31/36	295,00 / 356,95 (ks.)
• krytka závěsu (barvy: chrom, saténový chrom, zlatá, černá) – sada pro 1 jednotku závěsu	104,00 / 125,84 (kpl.)
bezfalcové	
• přídavný závěs – dodáván se zárubní	1083,00 / 1310,43 (ks.)
• cylindrická vložka 31/31	295,00 / 356,95 (ks.)
• větrací výřez	260,00 / 314,60
• ventilační průchodky PVC	260,00 / 314,60 (kpl.)
• ventilační průchodky kovové – kulaté (chrom, zlatý)	1907,00 / 2307,47 (kpl.)
• ventilační průchodky kovové – hranaté (chrom, nikl)	1907,00 / 2307,47 (kpl.)
Další informace: vybavení a příslušenství	STR. 132–135

Dolce 2 bez falce s dýhou B707



MONTÁŽNÍ VIDEO
DOSTUPNÉ
NA NAŠEM
YOUTUBE KANÁLU

CENA

MOŽNOSTI DVEŘNÍHO KŘÍDLA

falcové
bez DPH / s DPH

4064,00 / **4917,44**

bezfalcové
bez DPH / s DPH

4628,00 / **5599,88**

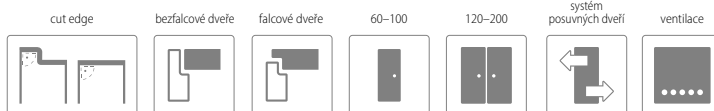

CENA (V Kč) ZA DVEŘE BEZ ZÁRUBNĚ A KLIKY

BAREVNOST

ENDURO ..



ENDURO 3D ..

ENDURO PLUS ..



ENDURO POLI



BARVY
ZÁRUBNĚ

Dolce 1



Dolce 2



Dolce 3



KONSTRUKCE

- 1** rám je vyroben z MDF desky
- 2** (STANDARD) výplň: voština
- 3** (MOŽNOST) výplň: dutinková dřevotřískka
- 4** rám s výplní krytý dvoustranně deskami HDF
- 5** fólie
 - boční hrany a horní hrana jsou fóliované
 - hrana v barvě křídla
 - ostrá hrana křídla
 - dvoukřídlové dveře se skládají z falcové části a protifalce (str. 120)
 - šířka jednokřídlových dveří: „60“ až „100“ / šířka dvoukřídlových dveří: „120“ až „200“

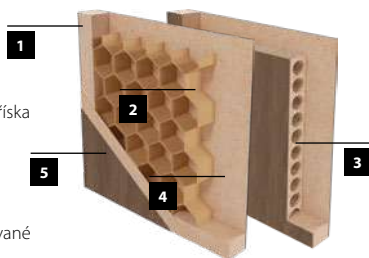

STANDARDNÍ VYBAVENÍ

falcové	<ul style="list-style-type: none"> • zámek s roztečí 72 mm pro obyčejný klíč, WC zámek nebo zámek pro cylindrickou vložku • 3 šroubovací panty nastavitelné
bezfalcové	<ul style="list-style-type: none"> • magnetický uzamykací systém s roztečí 90 mm pro opakovací klíč, 95 mm pro WC zámek a 85 mm pro patentní vložku • 2 skryté panty 3D nastavitelné v barvě saténový chrom

ZÁRUBNĚ

• [OB3] bloková (volba krycí lišty 10 x 60 mm nebo 16 x 80 mm)	STR. 122
• [ORS1] nastavitelná zárubeň pro falcové dveře s plochou krycí lištou šířky 60 mm	STR. 124
• [ORS8] nastavitelná zárubeň pro falcové dveře s plochou krycí lištou šířky 80 mm	STR. 124
• [ORS7] nastavitelná zárubeň pro bezfalcové dveře s plochou krycí lištou šířky 60 mm	STR. 126
• [ORS10] nastavitelná zárubeň pro bezfalcové dveře s plochou krycí lištou šířky 80 mm	STR. 126

PŘÍPLATKY K CENĚ DVEŘÍ

• křídlo bez otvoru pro klíč	bez doplátku	
• křídlo v šířce „100“	563,00 / 681,23 (ks.)	
• křídlo s ostrou hranou (systém posuvných dveří)	563,00 / 681,23	
• zhotovení dvoukřídlových dveří	763,00 / 923,23	
• vnitřní výplň – dřevotřísková deska	1049,00 / 1269,29 (ks.)	
• padací těsnění do dveří do šířky „60“–„90“	1924,00 / 2328,04	
• padací těsnění do dveří do šířky „100“	2123,00 / 2568,83	
• hliníkový prah do dveří do šířky „60“–„90“	823,00 / 995,83	
• hliníkový prah do dveří do šířky „100“	953,00 / 1153,13	
falcové	<ul style="list-style-type: none"> • cylindrická vložka 31/36 	295,00 / 356,95 (ks.)
	<ul style="list-style-type: none"> • krytka závěsu (barvy: chrom, saténový chrom, zlatá, černá) – sada pro 1 jednotku závěsu 	104,00 / 125,84 (kpl.)
bezfalcové	<ul style="list-style-type: none"> • přídavný závěs – dodáván se zárubní 	1083,00 / 1310,43 (ks.)
	<ul style="list-style-type: none"> • cylindrická vložka 31/31 	295,00 / 356,95 (ks.)
• větrací výřez	260,00 / 314,60	
• ventilační průchodky PVC	260,00 / 314,60 (kpl.)	
• ventilační průchodky kovové – kulaté (chrom, zlatý)	1907,00 / 2307,47 (kpl.)	
• ventilační průchodky kovové – hranaté (chrom, nikel)	1907,00 / 2307,47 (kpl.)	
Další informace: vybavení a příslušenství	STR. 132–135	

SKLO

lesklá strana skla na straně závěsů



bez doplátku



Virgo 2 bez falce s dýhou B708

www.invadopl



MONTÁŽNÍ VIDEO
DOSTUPNÉ
NA NAŠEM
YOUTUBE KANÁLU

CENA

falcové
bez DPH / s DPH

4480,00 / **5420,80**

bezfalcové
bez DPH / s DPH

5044,00 / **6103,24**

CENA (V Kč) ZA DVEŘE BEZ ZÁRUBNĚ A KLIKY

MOŽNOSTI DVEŘNÍHO KŘÍDLA

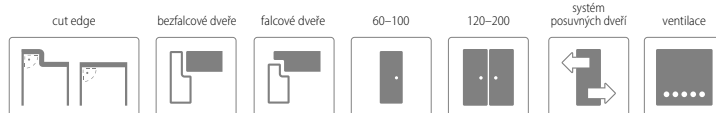

BAREVNOST

ENDURO **



ENDURO 3D **

ENDURO PLUS **



ENDURO POLI ****

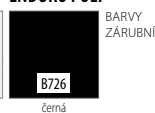

BARVY
ZÁRUBNÍ



KONSTRUKCE

- | | | |
|----------|--|--|
| 1 | rám je vyroben z MDF desky | |
| 2 | (STANDARD) výplň: voština | |
| 3 | (MOŽNOST) výplň: dutinková dřevotříška | |
| 4 | rám s výplní krytý dvoustranně deskami HDF | |
| 5 | fólie | |
- boční hrany a horní hrana jsou fóliované
 - hrana v barvě křídla
 - ostrá hrana křídla
 - dvoukřídlové dveře se skládají z falcové části a protifalce (str. 120)
 - šířka jednokřídlových dveří: „60“ až „100“ / šířka dvoukřídlových dveří: „120“ až „200“

STANDARDNÍ VYBAVENÍ

falcové	<ul style="list-style-type: none"> • zámek s roztečí 72 mm pro obyčejný klíč, WC zámek nebo zámek pro cylindrickou vložku • 3 šroubovací panty nastavitelné
bezfalcové	<ul style="list-style-type: none"> • magnetický uzamykací systém s roztečí 90 mm pro opakovací klíč, 95 mm pro WC zámek a 85 mm pro patentní vložku • 2 skryté panty 3D nastavitelné v barvě saténový chrom

ZÁRUBNĚ

• [OB3] bloková (volba krycí lišty 10 x 60 mm nebo 16 x 80 mm)	STR. 122
• [ORS1] nastavitelná zárubeň pro falcové dveře s plochou krycí lištou šířky 60 mm	STR. 124
• [ORS8] nastavitelná zárubeň pro falcové dveře s plochou krycí lištou šířky 80 mm	STR. 124
• [ORS7] nastavitelná zárubeň pro bezfalcové dveře s plochou krycí lištou šířky 60 mm	STR. 126
• [ORS10] nastavitelná zárubeň pro bezfalcové dveře s plochou krycí lištou šířky 80 mm	STR. 126

PŘÍPLATKY K CENĚ DVEŘÍ

• křídlo bez otvoru pro klíč	bez doplátku
• křídlo s šířce „100“	563,00 / 681,23 (ks.)
• křídlo s ostrou hranou (systém posuvných dveří)	563,00 / 681,23
• zhotovení dvoukřídlových dveří	763,00 / 923,23
• vnitřní výplň – dřevotříšková deska	1049,00 / 1269,29 (ks.)
• padací těsnění do dveří do šířky „60“–„90“	1924,00 / 2328,04
• padací těsnění do dveří do šířky „100“	2123,00 / 2568,83
• hliníkový prah do dveří do šířky „60“–„90“	823,00 / 995,83
• hliníkový prah do dveří do šířky „100“	953,00 / 1153,13
falcové	
• cylindrická vložka 31/36	295,00 / 356,95 (ks.)
• krytka závěsu (barvy: chrom, saténový chrom, zlatá, černá) – sada pro 1 jednotku závěsu	104,00 / 125,84 (kpl.)
bezfalcové	
• přídavný závěs – dodáván se zárubní	1083,00 / 1310,43 (ks.)
• cylindrická vložka 31/31	295,00 / 356,95 (ks.)
• větrací výřez	260,00 / 314,60
• ventilační průchodky PVC	260,00 / 314,60 (kpl.)
• ventilační průchodky kovové – kulaté (chrom, zlatý)	1907,00 / 2307,47 (kpl.)
• ventilační průchodky kovové – hranaté (chrom, nikel)	1907,00 / 2307,47 (kpl.)
Další informace: vybavení a příslušenství	
STR. 132–135	

SKLO

lesklá strana skla na straně závěsů



bez doplátku

Orso 3 bez falce s dýhou B705



MONTÁŽNÍ VIDEO
DOSTUPNÉ
NA NAŠEM
YOUTUBE KANÁLU

CENA

falcové
bez DPH / s DPH

3978,00 / **4813,38**

bezfalcové
bez DPH / s DPH

4541,00 / **5494,61**

CENA (V Kč) ZA DVEŘE BEZ ZÁRUBNĚ A KLIKY

MOŽNOSTI DVEŘNÍHO KŘÍDLA

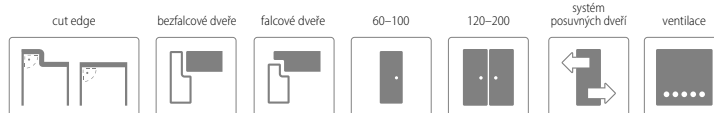

BAREVNOST

ENDURO **



ENDURO 3D **

ENDURO PLUS **



ENDURO POLI ****

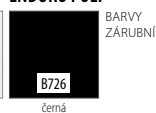

BARVY
ZÁRUBNÍ



KONSTRUKCE

- 1** rám je vyroben z MDF desky
- 2** (STANDARD) výplň: voština
- 3** (MOŽNOST) výplň: dutinková dřevotřískka
- 4** rám s výplní krytý dvoustranně deskami HDF
- 5** fólie
 - boční hrany a horní hrana jsou fóliované
 - hrana v barvě křídla
 - ostrá hrana křídla
 - dvoukřídlové dveře se skládají z falcové části a protifalce (str. 120)
 - šířka jednokřídlových dveří: „60“ až „100“ / šířka dvoukřídlových dveří: „120“ až „200“

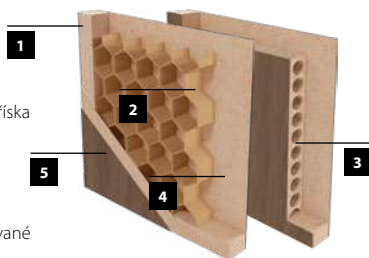

PŘÍPLATKY K CENĚ DVEŘÍ

• křídlo bez otvoru pro klíč	bez doplátku
• křídlo s šířce „100“	563,00 / 681,23 (ks.)
• křídlo s ostrou hranou (systém posuvných dveří)	563,00 / 681,23
• zhotovení dvoukřídlových dveří	763,00 / 923,23
• vnitřní výplň – dřevotřísková deska	1049,00 / 1269,29 (ks.)
• padací těsnění do dveří do šířky „60“–„90“	1924,00 / 2328,04
• padací těsnění do dveří do šířky „100“	2123,00 / 2568,83
• hliníkový prah do dveří do šířky „60“–„90“	823,00 / 995,83
• hliníkový prah do dveří do šířky „100“	953,00 / 1153,13
falcové	
• cylindrická vložka 31/36	295,00 / 356,95 (ks.)
• krytka závěsu (barvy: chrom, saténový chrom, zlatá, černá) – sada pro 1 jednotku závěsu	104,00 / 125,84 (kpl.)
bezfalcové	
• přídavný závěs – dodáván se zárubní	1083,00 / 1310,43 (ks.)
• cylindrická vložka 31/31	295,00 / 356,95 (ks.)
• větrací výřez	260,00 / 314,60
• ventilační průchodky PVC	260,00 / 314,60 (kpl.)
• ventilační průchodky kovové – kulaté (chrom, zlatý)	1907,00 / 2307,47 (kpl.)
• ventilační průchodky kovové – hranaté (chrom, nikel)	1907,00 / 2307,47 (kpl.)
Další informace: vybavení a příslušenství	STR. 132–135

STANDARDNÍ VYBAVENÍ

falcové	<ul style="list-style-type: none"> • zámek s roztečí 72 mm pro obyčejný klíč, WC zámek nebo zámek pro cylindrickou vložku • 3 šroubovací panty nastavitelné
bezfalcové	<ul style="list-style-type: none"> • magnetický uzamykací systém s roztečí 90 mm pro opakovací klíč, 95 mm pro WC zámek a 85 mm pro patentní vložku • 2 skryté panty 3D nastavitelné v barvě saténový chrom

ZÁRUBNĚ

- [OB3] bloková (volba krycí lišty 10 x 60 mm nebo 16 x 80 mm) STR. 122
- [ORS1] nastavitelná zárubeň pro falcové dveře s plochou krycí lištou šířky 60 mm STR. 124
- [ORS8] nastavitelná zárubeň pro falcové dveře s plochou krycí lištou šířky 80 mm STR. 124
- [ORS7] nastavitelná zárubeň pro bezfalcové dveře s plochou krycí lištou šířky 60 mm STR. 126
- [ORS10] nastavitelná zárubeň pro bezfalcové dveře s plochou krycí lištou šířky 80 mm STR. 126

SKLO

lesklá strana skla na straně závěsů



Merano 5 dvoukřídle bez falce s dýhou B639
zárubňa v dekore B134



www.invado.pl



MONTÁŽNÍ VIDEO
DOSTUPNÉ
NA NAŠEM
YOUTUBE KANÁLU

CENA

falcové
bez DPH / s DPH

4628,00 / **5599,88**

bezfalcové
bez DPH / s DPH

5191,00 / **6281,11**

CENA (V Kč) ZA DVEŘE BEZ ZÁRUBNĚ A KLIKY

MOŽNOSTI DVEŘNÍHO KŘÍDLA

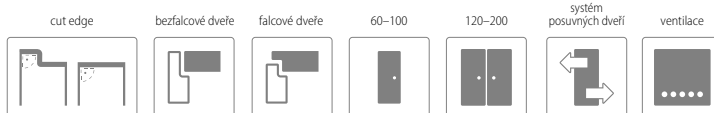

BAREVNOST

ENDURO **

ENDURO 3D **



ENDURO PLUS **

ENDURO POLI ****



BARVY
ZÁRUBNĚ

Merano 1



Merano 2



Merano 3



Merano 4



Merano 5



KONSTRUKCE

- 1** rám je vyroben z MDF desky
- 2** (STANDARD) výplň: voština
- 3** (MOŽNOST) výplň: dutinková dřevotřískka
- 4** rám s výplní krytý dvoustranně deskami HDF
- 5** fólie

- boční hrany a horní hrana jsou fóliované
- hrana v barvě křídla
- ostrá hrana křídla
- dvoukřídlové dveře se skládají z falcové části a protifalce (str. 120)
- šířka jednokřídlových dveří: „60“ až „100“ / šířka dvoukřídlových dveří: „120“ až „200“

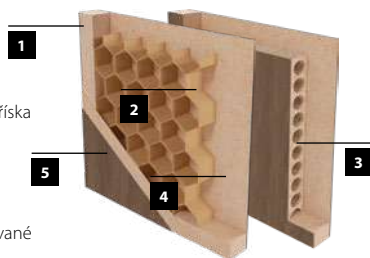

STANDARDNÍ VYBAVENÍ

falcové	<ul style="list-style-type: none"> • zámek s roztečí 72 mm pro obyčejný klíč, WC zámek nebo zámek pro cylindrickou vložku • 3 šroubovací panty nastavitelné
bezfalcové	<ul style="list-style-type: none"> • magnetický uzamykací systém s roztečí 90 mm pro opakovací klíč, 95 mm pro WC zámek a 85 mm pro patentní vložku • 2 skryté panty 3D nastavitelné v barvě saténový chrom

ZÁRUBNĚ

- [OB3] bloková (volba krycí lišty 10 x 60 mm nebo 16 x 80 mm) **STR. 122**
- [ORS1] nastavitelná zárubeň pro falcové dveře s plochou krycí lištou šířky 60 mm **STR. 124**
- [ORS8] nastavitelná zárubeň pro falcové dveře s plochou krycí lištou šířky 80 mm **STR. 124**
- [ORS7] nastavitelná zárubeň pro bezfalcové dveře s plochou krycí lištou šířky 60 mm **STR. 126**
- [ORS10] nastavitelná zárubeň pro bezfalcové dveře s plochou krycí lištou šířky 80 mm **STR. 126**

PŘÍPLATKY K CENĚ DVEŘÍ

	• křídlo bez otvoru pro klíč	bez doplátku
	• křídlo s šířkou „100“	563,00 / 681,23 (ks.)
	• křídlo s ostrou hranou (systém posuvných dveří)	563,00 / 681,23
	• zhotovení dvoukřídlových dveří	763,00 / 923,23
	• vnitřní výplň – dřevotřísková deska	1049,00 / 1269,29 (ks.)
	• padací těsnění do dveří do šířky „60“–„90“	1924,00 / 2328,04
	• padací těsnění do dveří do šířky „100“	2123,00 / 2568,83
	• hliníkový prah do dveří do šířky „60“–„90“	823,00 / 995,83
	• hliníkový prah do dveří do šířky „100“	953,00 / 1153,13
falcové	• cylindrická vložka 31/36	295,00 / 356,95 (ks.)
	• krytka závěsu (barvy: chrom, saténový chrom, zlatá, černá) – sada pro 1 jednotku závěsu	104,00 / 125,84 (kpl.)
bezfalcové	• přídavný závěs – dodáván se zárubní	1083,00 / 1310,43 (ks.)
	• cylindrická vložka 31/31	295,00 / 356,95 (ks.)
	• větrací výřez	260,00 / 314,60
	• ventilační průchodky PVC	260,00 / 314,60 (kpl.)
	• ventilační průchodky kovové – kulaté (chrom, zlatý)	1907,00 / 2307,47 (kpl.)
	• ventilační průchodky kovové – hranaté (chrom, nikl)	1907,00 / 2307,47 (kpl.)
	Další informace: vybavení a příslušenství	STR. 132–135

SKLO

lesklá strana skla na straně závěsů



bez doplátku

Norma Decor 1 bez falce s dýhou B746
zárubňa v dekore B687



OPTIMO
duo line

www.invadopl

KŘÍDLO S HRANOU B688



MONTÁŽNÍ VIDEO
DOSTUPNÉ
NA NAŠEM
YOUTUBE KANÁLU

CENA

falcové	ND1 – bez DPH / s DPH	ND6 – bez DPH / s DPH
CPL 0,15 mm	3804,00 / 4602,84	8640,00 / 10454,40
CPL 0,8 mm	6751,00 / 8168,71	11612,00 / 14050,52
bezfalcové	ND1 – bez DPH / s DPH	ND6 – bez DPH / s DPH
CPL 0,15 mm	4368,00 / 5285,28	9203,00 / 11135,63
CPL 0,8 mm	7314,00 / 8849,94	12176,00 / 14732,96

CENA (V Kč) ZA DVEŘE BEZ ZÁRUBNĚ A KLIKY

MOŽNOSTI DVEŘNÍHO KŘÍDLA

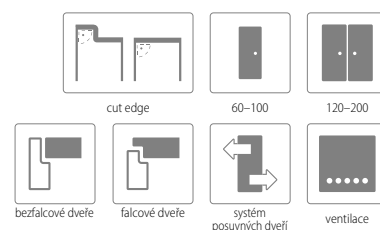

BAREVNOST

CPL 0.15 MM

CPL 0.8 MM



ENDURO POLI

B726

černá

BARVY ZÁRUBNÍ



KONSTRUKCE

-
- 1** rám je vyroben z MDF desky
 - 2** (STANDARD) výplň: voština
 - 3** (MOŽNOST) výplň: dutinková dřevotřískka
 - 4** rám s výplní krytý dvoustranně deskami HDF
 - 5** fólie
- boční hrany a horní hrana jsou fóliované
 - barva hrany křídla; možnost volby pro dveře se zapuštěnou montáží (viz tabulka str. 10). U dvoukřídlových bezfalcových dveří je standardní lemování hrany v barvě křídla a se stříbrným kováním. Na zakázku je však možné vyrobit je s lemováním a kováním v černé barvě. V takovém případě kontaktujte náš zákaznický servis.
 - ostrá hrana křídla
 - dvoukřídlové dveře se skládají z falcové části a protifalce (str. 120)
 - šířka jednokřídlových dveří: „60“ až „100“ / šířka dvoukřídlových dveří: „120“ až „200“

STANDARDNÍ VYBAVENÍ

falcové	<ul style="list-style-type: none"> • zámek s roztečí 72 mm pro obyčejný klíč, WC zámek nebo zámek pro cylindrickou vložku • 3 šroubovací panty nastavitelné
bezfalcové	<ul style="list-style-type: none"> • magnetický uzamykací systém s roztečí 90 mm pro opakovací klíč, 95 mm pro WC zámek a 85 mm pro patentní vložku • 2 skryté panty 3D nastavitelné v barvě saténový chrom

ZÁRUBNĚ

• [OB3] bloková (volba krycí lištou 10 x 60 mm nebo 16 x 80 mm)	STR. 122
• [ORS1] nastavitelná zárubeň pro falcové dveře s plochou krycí lištou šířky 60 mm	STR. 124
• [ORS8] nastavitelná zárubeň pro falcové dveře s plochou krycí lištou šířky 80 mm	STR. 124
• [ORS7] nastavitelná zárubeň pro bezfalcové dveře s plochou krycí lištou šířky 60 mm	STR. 126
• [ORS10] nastavitelná zárubeň pro bezfalcové dveře s plochou krycí lištou šířky 80 mm	STR. 126

PŘÍPLATKY K CENĚ DVEŘÍ

• křídlo bez otvoru pro klíč	bez doplátku
• křídlo v šířce „100“ – CPL 0,15 mm	1291,00 / 1562,11 (ks.)
• křídlo v šířce „100“ – CPL 0,8 mm	4246,00 / 5137,66 (ks.)
• křídlo s ostrou hranou (systém posuvných dveří)	563,00 / 681,23
• zhotovení dvoukřídlových dveří	763,00 / 923,23
• vnitřní výplň – dřevotřísková deska	1049,00 / 1269,29 (ks.)
• padací těsnění do dveří do šířky „60“–„90“	1924,00 / 2328,04
• padací těsnění do dveří do šířky „100“	2123,00 / 2568,83
• hliníkový prah do dveří do šířky „60“–„90“	823,00 / 995,83
• hliníkový prah do dveří do šířky „100“	953,00 / 1153,13
falcové	<ul style="list-style-type: none"> • cylindrická vložka 31/36 • krytka závěsu (barvy: chrom, saténový chrom, zlatá, černá) – sada pro 1 jednotku závěsu
bezfalcové	<ul style="list-style-type: none"> • přídavný závěs – dodáván se zárubní • cylindrická vložka 31/31 • hrana křídla v barvě: B726 nebo B688 • hrana křídla v barvě: B717 (možnost pouze pro křídla v barvě B687, B688) • komplet: 2 závěsy + protiplech + zámek pro křídla v barvách: bílá, zlatá, černá
• větrací výřez	260,00 / 314,60
• ventilační průchodky PVC	260,00 / 314,60 (kpl.)
• ventilační průchodky kovové – kulaté (chrom, zlatý)	1907,00 / 2307,47 (kpl.)
• ventilační průchodky kovové – hranaté (chrom, nikl)	1907,00 / 2307,47 (kpl.)
• ventilační mřížka	303,00 / 366,63 (ks.)
Další informace: vybavení a příslušenství	STR. 132–135



Průzor v křídle **Norma Decor 6** je k dispozici ve stříbrné a černé barvě s možností použití číreho nebo saténového skla (v ceně křídla)

Lido 17 bez falce s dýhou B747
zárubňa v dekore B687



OPTIMO
duo line

www.invadopl

KŘÍDLO S HRANOU **B688**



MONTÁŽNÍ VIDEO
DOSTUPNÉ
NA NAŠEM
YOUTUBE KANÁLU

CENA

MOŽNOSTI DVEŘNÍHO KŘÍDLA

falcové
bez DPH / s DPH

6751,00 / **8168,71**

falcové
bez DPH / s DPH

7314,00 / **8849,94**

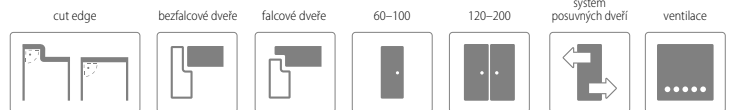

CENA (V Kč) ZA DVEŘE BEZ ZÁRUBNĚ A KLIKY

BAREVNOST

CPL 0.15 MM - - - -





KONSTRUKCE

- 1** rám je vyroben z MDF desky
- 2** (STANDARD) výplň: dutinková dřevotříska
- 3** rám s výplní krytý dvoustranně deskami HDF
- 4** fólie
 - boční hrany a horní hrana jsou fóliované
 - barva hrany křídla; možnost volby pro dveře se zapuštěnou montáží (viz tabulka str. 10). U dvoukřídlých bezfalcových dveří je standardní lemování hrany v barvě křídla a se stříbrným kováním. Na zakázku je však možné vyrobit je s lemováním a kováním v černé barvě. V takovém případě kontaktujte náš zákaznický servis.
 - ostrá hrana křídla
 - dvoukřídlové dveře se skládají z falcové části a protifalce (str. 120)
 - šířka jednokřídlých dveří: „60“ až „100“ / šířka dvoukřídlých dveří: „120“ až „200“



STANDARDNÍ VYBAVENÍ

falcové	<ul style="list-style-type: none"> • zámek s roztečí 72 mm pro obyčejný klíč, WC zámek nebo zámek pro cylindrickou vložku • 3 šroubovací panty nastavitelné
bezfalcové	<ul style="list-style-type: none"> • magnetický uzamykací systém s roztečí 90 mm pro opakovací klíč, 95 mm pro WC zámek a 85 mm pro patentní vložku • 2 skryté panty 3D nastavitelné v barvě saténový chrom

PŘÍPLATKY K CENĚ DVEŘÍ

	• křídlo bez otvoru pro klíč	bez doplátku
	• křídlo v šířce „100“ – CPL 0,15 mm	1291,00 / 1562,11 (ks.)
	• křídlo s ostrou hranou (systém posuvných dveří)	563,00 / 681,23
	• zhotovení dvoukřídlých dveří	763,00 / 923,23
	• padací těsnění do dveří do šířky „60“ – „90“	1924,00 / 2328,04
	• padací těsnění do dveří do šířky „100“	2123,00 / 2568,83
	• hliníkový prah do dveří do šířky „60“ – „90“	823,00 / 995,83
	• hliníkový prah do dveří do šířky „100“	953,00 / 1153,13
falcové	• cylindrická vložka 31/36	295,00 / 356,95 (ks.)
	• krytka závěsu (barvy: chrom, saténový chrom, zlatá, černá) – sada pro 1 jednotku závěsu	104,00 / 125,84 (kpl.)
bezfalcové	• přídatný závěs – dodáván se zárubní	1083,00 / 1310,43
	• cylindrická vložka 31/31	295,00 / 356,95 (ks.)
	• hrana křídla v barvě: B726 nebo B688	598,00 / 723,58
	• hrana křídla v barvě: B717 (možnost pouze pro křídla v barvě B687)	598,00 / 723,58
	• komplet: 2 závěsy + protiplech + zámek pro křídla v barvách: bílá, zlatá, černá	425,00 / 514,25
	• větrací výřez	260,00 / 314,60
	• ventilační průchodky PVC	260,00 / 314,60 (kpl.)
	• ventilační průchodky kovové – kulaté (chrom, zlatý)	1907,00 / 2307,47 (kpl.)
	• ventilační průchodky kovové – hranaté (chrom, nikl)	1907,00 / 2307,47 (kpl.)
Další informace: vybavení a příslušenství		STR. 132–135

ZÁRUBNĚ

• [OB3] bloková (volba krycí lištou 10 x 60 mm nebo 16 x 80 mm)	STR. 122
• [ORS1] nastavitelná zárubeň pro falcové dveře s plochou krycí lištou šířky 60 mm	STR. 124
• [ORS8] nastavitelná zárubeň pro falcové dveře s plochou krycí lištou šířky 80 mm	STR. 124
• [ORS7] nastavitelná zárubeň pro bezfalcové dveře s plochou krycí lištou šířky 60 mm	STR. 126
• [ORS10] nastavitelná zárubeň pro bezfalcové dveře s plochou krycí lištou šířky 80 mm	STR. 126



Amber 14 so zárubňou s dýhou B726

www.invado.pl



MONTÁŽ
SKLENĚNÝCH
DVEŘÍ AMBER

CENA

	Amber 3, 6 bez DPH / s DPH	Amber 12 bez DPH / s DPH	Amber 13 bez DPH / s DPH	Amber 14 bez DPH / s DPH	Amber 15 bez DPH / s DPH
šířka dveří „60“-„80“	9273,00 / 11220,33	15166,00 / 18350,86	8579,00 / 10380,59	5633,00 / 6815,93	7713,00 / 9332,73
šířka dveří „90“	10313,00 / 12478,73	16032,00 / 19398,72	9446,00 / 11429,66	6066,00 / 7339,86	8579,00 / 10380,59

CENA (V Kč) ZA DVEŘE BEZ ZÁRUBNĚ A KLIKY SKLENĚNÉ TABULE OBJEDNÁVEJTE V KOMPLETU SE ZÁRUBNÍ

MOŽNOSTI DVEŘNÍHO KŘÍDLA

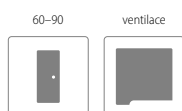

BAREVNOST



KOVÁNÍ



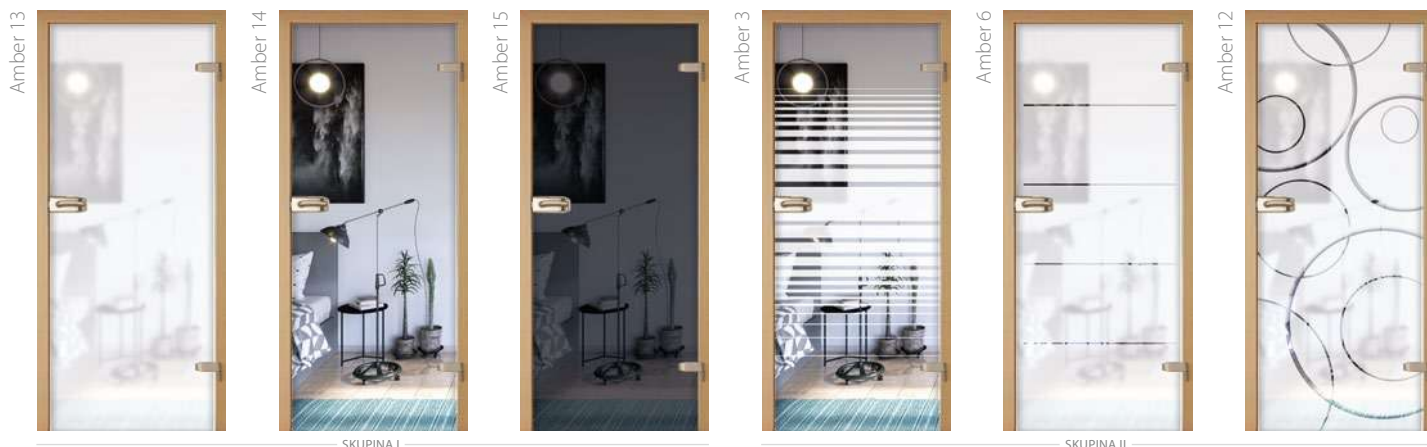

Dveře **Amber** jsou rozděleny do skupin podle druhu zdobení skla:

SKUPINA I – základní sklo
(průhledné nebo matné v různých odstínech)

- Amber 13 – satínato
- Amber 14 – průhledné
- Amber 15 – průhledné – grafit

SKUPINA II – zdobené sklo
(s gravírováním nebo potiskem)

- Amber 3 – potisk na floatu
- Amber 6 – potisk na floatu
- Amber 12 – gravírování na satínátu

KONSTRUKCE

- tvrzené bezpečnostní sklo tloušťky 8 mm
- matová strana skla se nachází na straně závěsů
- 2 panty v křídlech

ZÁRUBNĚ

- [OB3] bloková (volba krycí lišty 10 x 60 mm nebo 16 x 80 mm) **STR. 122**
- [ORS1] nastavitelná zárubeň pro falcové dveře s plochou krycí lištou šířky 60 mm **STR. 124**
- [ORS8] nastavitelná zárubeň pro falcové dveře s plochou krycí lištou šířky 80 mm **STR. 124**

ROZMĚRY (mm)

	„60“	„70“	„80“	„90“
šířka křídla	617	717	817	917
výška křídla	1975			

PŘÍPLATKY K CENĚ DVEŘÍ

- větrací výřez **1075,00 / 1300,75**

KOVÁNÍ

Studio RONDO

typy kování:	bez otvoru klika skrytá – krátká	bez otvoru klika vystupující – dlouhá	BB zamek	PZ zamek	WC zamek
barevnost:	bez DPH / s DPH	bez DPH / s DPH	bez DPH / s DPH	bez DPH / s DPH	bez DPH / s DPH
postříbřený hliník [F150]	6924,00 / 8378,04	6924,00 / 8378,04	9264,00 / 11209,44	6924,00 / 8378,04	8917,00 / 10789,57
nerez [F157]	10165,00 / 12299,65	10165,00 / 12299,65	12834,00 / 15529,14	10165,00 / 12299,65	11950,00 / 14459,50
černá	9706,00 / 11744,26	9706,00 / 11744,26	12288,00 / 14868,48	9706,00 / 11744,26	11725,00 / 14187,25

Studio CLASSIC

typy kování:	bez otvoru klika skrytá – krátká	bez otvoru klika vystupující – dlouhá	BB zamek	PZ zamek	WC zamek
barevnost:	bez DPH / s DPH	bez DPH / s DPH	bez DPH / s DPH	bez DPH / s DPH	bez DPH / s DPH
postříbřený hliník [F150]	9602,00 / 11618,42	9602,00 / 11618,42	12288,00 / 14868,48	9602,00 / 11618,42	12288,00 / 14868,48
nerez [F157]	12956,00 / 15676,76	12956,00 / 15676,76	13952,00 / 16881,92	12956,00 / 15676,76	15521,00 / 18780,41
černá	12288,00 / 14868,48	12288,00 / 14868,48	14178,00 / 17155,38	12288,00 / 14868,48	14178,00 / 17155,38

Studio ARCOS

typy kování:	bez otvoru klika skrytá – krátká	bez otvoru klika vystupující – dlouhá	BB zamek	PZ zamek	WC zamek
barevnost:	bez DPH / s DPH	bez DPH / s DPH	bez DPH / s DPH	bez DPH / s DPH	bez DPH / s DPH
postříbřený hliník [F150]	10841,00 / 13117,61	10841,00 / 13117,61	12618,00 / 15267,78	10841,00 / 13117,61	13060,00 / 15802,60
nerez [F157]	13502,00 / 16337,42	13502,00 / 16337,42	17306,00 / 20940,26	13502,00 / 16337,42	15521,00 / 18780,41
černá	12288,00 / 14868,48	12288,00 / 14868,48	14732,00 / 17825,72	12288,00 / 14868,48	14732,00 / 17825,72





CENA

	Norma Decor 1 bez DPH / s DPH	Libra bez DPH / s DPH
ENDURO / PLUS / 3D	8605,00 / 10412,05	9931,00 / 12016,51
ECO-FORNIR / FORTE	10139,00 / 12268,19	11474,00 / 13883,54

CENA (V Kč) ZA DVEŘE BEZ ZÁRUBNĚ

MOŽNOSTI DVEŘNÍHO KŘÍDLA

60-90



BAREVNOST

ENDURO ..						ENDURO 3D ..						VODOROVNÁ KRESBA DŘEVA	
ENDURO PLUS ..											ENDURO POLI BARVY ZÁRUBNĚ		
ECO-FORNIR FORTE ...										ECO-FORNIR CPL ...			

Dveře skládací – NORMA DECOR 1



Dveře skládací – LIBRA



KONSTRUKCE

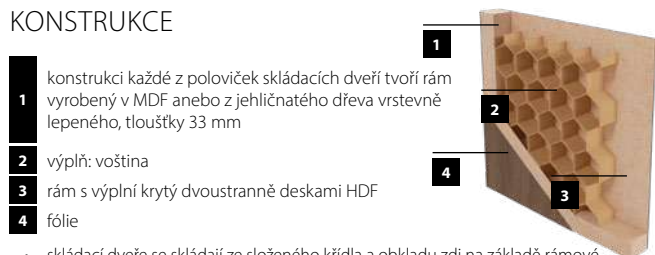

- 1** konstrukci každé z poloviček skládacích dveří tvoří rám vyrobený v MDF anebo z jehličnatého dřeva vrstevně lepeného, tloušťky 33 mm
 - 2** výplň: voština
 - 3** rám s výplní krytý dvoustranně deskami HDF
 - 4** fólie
- skládací dveře se skládají ze složeného křídla a obkladu zdi na základě rámové a nastavitelné zárubně
 - každá z polovin křídla má jednu drážku podél svislé hrany ze strany svislého prvku zárubně
 - obě poloviny křídla jsou spojeny maskovanými závěsy
 - křídlo je spojené s podlahou pomocí čepu zahluobeného v její osadě, která je přišroubovaná do podlahy
 - spojení horní části je pomocí čepu zahluobeného v osadě, která je vybavena kolejničkou montovanou pod falc nadpraží
 - po kolejničce se pohybuje horní vodítko stabilizující křídlo v průběhu otevírání/zavírání. Křídlo je vybavené dvěma úchyty
 - svislé hrany křídél jsou zaoblené (info – str. 120)
 - univerzální křídlo pro praváky i leváky
 - šířka jednokřídlových dveří: „60° až „90°

STANDARDNÍ VYBAVENÍ

- 2 kulatá madla stříbrné barvy
- 2 ukryté závěsy stříbrné barvy

ZÁRUBNĚ

- [OB3] bloková (volba krycí lišty 10 x 60 mm nebo 16 x 80 mm) **STR. 122**
- [ORS1] nastavitelná zárubeň pro falcové dveře s plochou krycí lištou šířky 60 mm **STR. 124**
- [ORS8] nastavitelná zárubeň pro falcové dveře s plochou krycí lištou šířky 80 mm **STR. 124**



SKLO

lesklá strana skla na straně závěsů



Aversa 1 v posuvném systému s dýhou B490



CENA

	jednokřídlé dveře bez DPH / s DPH	dvoukřídlé dveře bez DPH / s DPH
ENDURO / PLUS / 3D	4060,00 / 4912,60	5194,00 / 6284,74
ECO-FORNIR / FORTE	4362,00 / 5278,02	5496,00 / 6650,16

VELIKOST DVEŘÍ: 60-100 / TLOUŠŤKA STĚNY (MM): 100

MOŽNOSTI DVEŘNÍHO KŘÍDLA

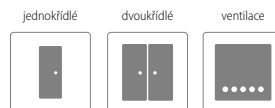

STANDARDNÍ VYBAVENÍ SYSTÉMU

- pouzdra s posuvným systémem „100“
- zárubně, kartáčku a těsnění
- sada regulovaných kolájníc na dvou stranách
- doporučená klika (komplet pro 2 strany dveří) a náprstek (1 ks) v chromovém, saténovém, zlatém nebo černém provedení

PŘÍPLATKY K CENĚ DVEŘÍ

• hydraulický zpomalovač BIAS	1898,00 / 2296,58				
• hákový zámek v chromové, saténové, zlaté a černé barvě obsahuje: hákový zámek, uzamykací klíč nebo uzamykací WC motýlek	<table border="1"> <tbody> <tr> <td>• klíč</td> <td>1664,00 / 2013,44</td> </tr> <tr> <td>• WC</td> <td>1985,00 / 2401,85</td> </tr> </tbody> </table>	• klíč	1664,00 / 2013,44	• WC	1985,00 / 2401,85
• klíč	1664,00 / 2013,44				
• WC	1985,00 / 2401,85				
• rozšíření nad 20 mm – rozšiřující prvek (cena za 10 mm)	416,00 / 503,36 (kpl.)				
• protiplech	156,00 / 187,20				

KAZETA SE ŠÍRKOU 100 JE URČENA PRO MODULOVÉ (NAPŘ. DOMINO, VERSANO, TAMPARO) A PLOCHÉ PLNÉ DVEŘNÍ KŘÍDLA.

SCHÉMA UMÍSTĚNÍ PRVKU ZÁRUBNĚ PRO POSUVNÝ SYSTÉM VE ZDI – JEDNOKŘÍDLÉ DVEŘE

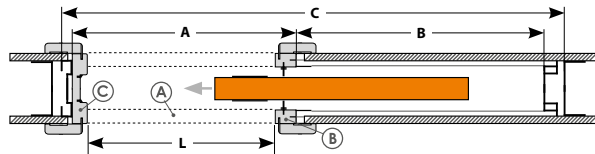
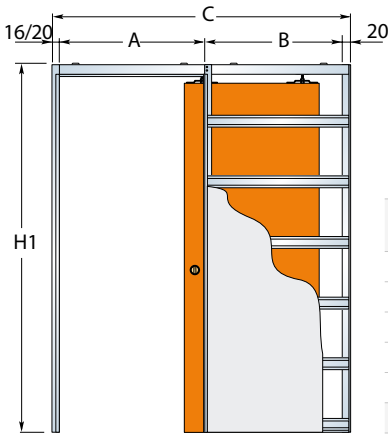

JEDNOKŘÍDLÉ DVEŘE (mm)				KŘÍDLO (mm)		
L x H	C x H1	A	B	šířka ostění	šířka	výška
610 x 2025	1346 x 2065	670	640	100	644	1988
710 x 2025	1546 x 2065	770	740		744	
810 x 2025	1746 x 2065	870	840		844	
910 x 2025	1946 x 2065	970	940		944	
1010 x 2025	2146 x 2065	1070	1040		1044	

H – světlá výška; H1 – výška kazety; L – světlá šířka; C – šířka kazety

SCHÉMA UMÍSTĚNÍ PRVKU ZÁRUBNĚ PRO POSUVNÝ SYSTÉM VE ZDI – DVOUKŘÍDLOVÉ DVEŘE

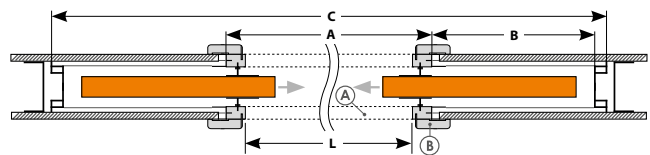
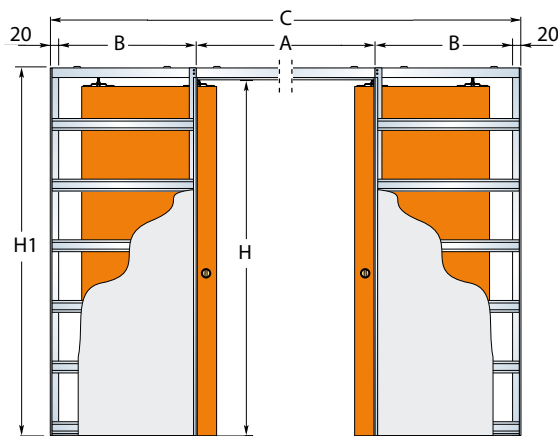

DVOUKŘÍDLÉ DVEŘE (mm)				KŘÍDLO (mm)		
L x H	C x H1	A	B	šířka ostění	šířka	výška
1224 x 2025	2610 x 2065	1290	640	100	644	1988
1424 x 2025	3010 x 2065	1490	740		744	
1624 x 2025	3410 x 2065	1690	840		844	
1824 x 2025	3810 x 2065	1890	940		944	
2024 x 2025	4210 x 2065	2090	1040		1044	

H – světlá výška; H1 – výška kazety; L – světlá šířka; C – šířka kazety

SCHÉMA UMÍSTĚNÍ RÁMOVÝCH NÁSTAVCŮ PRO POSUVNÝ SYSTÉM SKRYTÝ VE STĚŤE

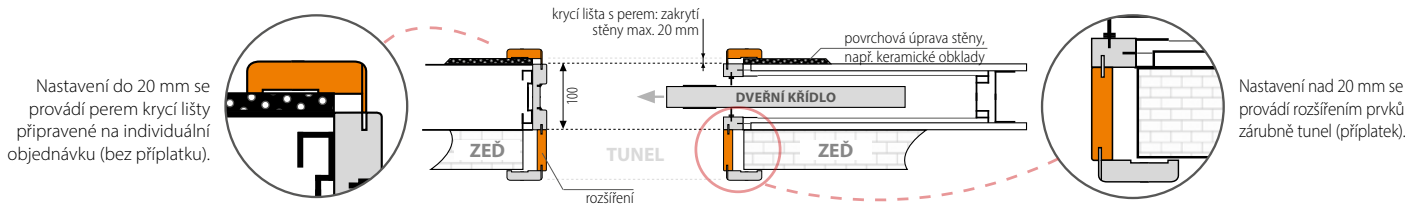

KAZETOVÉ PRVKY

A – komplet nadpraží se základy / B – komplet stojná část se základy / C – dorazový sloupek se základy

ROZMĚRY PRVKŮ KAZETY (mm)	a1	a2	a3	a4	b1	b2	b3	b4	c1	c2	c3	c4	c5
kazeta 100	19	50	25	10	19	33	7	10	25	7	50	12	1988

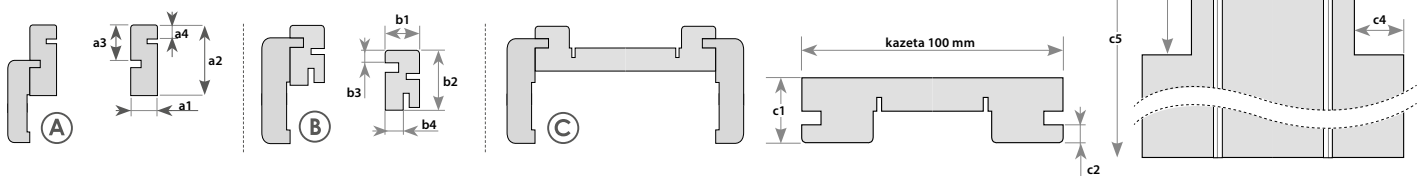

Norma Decor 1 v posuvném systému s dýhou B687



www.invadopl



MONTÁŽ
NASTĚNNÉHO
POSUVNÉHO
SYSTÉMU

CENA

	BEZRÁMOVÝ NEBO POSUVNÝ STĚNOVÝ SYSTÉM (GARNÝŽ A KOLEJNICE 60 MM ZAJIŠŤOVACÍ TYČ [ORS3])*		POSUVNÝ STĚNOVÝ SYSTÉM (GARNÝŽ A LÍŠTA) ZAMYKACÍ LÍŠTA 80 MM [ORS9]*	
	jednokřídlé dveře bez DPH / s DPH	dvoukřídlé dveře bez DPH / s DPH	jednokřídlé dveře bez DPH / s DPH	dvoukřídlé dveře bez DPH / s DPH
ENDURO / PLUS / 3D	3770,00 / 4561,70	7539,00 / 9122,19	3900,00 / 4719,00	7808,00 / 9447,68
ECO-FORNIR / FORTE / ENDURO POLI	4116,00 / 4980,36	8250,00 / 9982,50	4255,00 / 5148,55	8484,00 / 10265,64
CPL 0,15 mm	4463,00 / 5400,23	8952,00 / 10831,92	4619,00 / 5588,99	9151,00 / 11072,71

* POZNÁMKA: CENY JSOU UVEDENY BEZ ZÁRUBNĚ

MOŽNOSTI

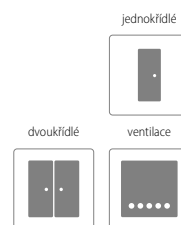

STANDARDNÍ VYBAVENÍ SYSTÉMU

- garnýž v barvě křídla – montovaná na hliníkové liště (dva druhy podle výšky maskovací krycí lišty použité v zárubni – 60 mm nebo 80 mm)
- kolejnice – montovaná na hliníkové liště
- mušle chromové nebo saténové barvy – sada na obě strany, náprstek - 1ks

PŘÍPLATKY K CENĚ DVEŘÍ

• hydraulický zpomalovač BIAS	1898,00 / 2296,58
• dorazový sloupek	
	• ENDURO / PLUS / 3D 1075,00 / 1300,75
	• ECO-FORNIR / ENDURO POLI 1343,00 / 1625,03
	• CPL 0,15 MM 1603,00 / 1939,63
• hákový zámek v chromové, saténové, zlaté a černé barvě obsahuje: hákový zámek, uzamykací klíč nebo uzamykací WC motýlek	• klíč 1664,00 / 2013,44
	• WC 1985,00 / 2401,85

ROZMĚR KŘÍDLA A KRYTU STĚNY PRO SYSTÉM NA STĚNU

		jednokřídlé dveře (mm)					dvoukřídlé dveře (mm) – UPOZORNĚNÍ: Změna rozměrů									
		„60”	„70”	„80”	„90”	„100”	„120”	„130”	„140”	„150”	„160”	„170”	„180”	„190”	„200”	
s1	šířka křídla	644	744	844	944	1044	1280	1380	1480	1580	1680	1780	1880	1980	2080	
s2	šířka otvoru ve zdi*	674	774	874	974	1074	1310	1410	1510	1610	1710	1810	1910	2010	2110	
s3	vnější šířka zárubně	644	744	844	944	1044	1280	1380	1480	1580	1680	1780	1880	1980	2080	
s4	světlá šířka zárubně	600	700	800	900	1000	1236	1336	1436	1536	1636	1736	1836	1936	2036	
s5	šířka překrytí zárubně s obložkou	60 mm [ORS3]	744	844	944	1044	1144	1380	1480	1580	1680	1780	1880	1980	2080	2180
		80 mm [ORS9]	784	884	984	1084	1184	1420	1520	1620	1720	1820	1920	2020	2120	2220
h1	výška dveřního křídla	1988														
h2	výška otvoru ve zdi	2008														
h3	vnější výška zárubně	1993														
h4	světlá výška zárubně*	1971														
h5	výška překrytí zárubně s obložkou	60 mm [ORS3]	2043													
		80 mm [ORS9]	2063													

* Rozměry otvoru ve stěně pro verzi bez krytu je třeba provést shodně s rozměry krytu ve světlosti zárubně

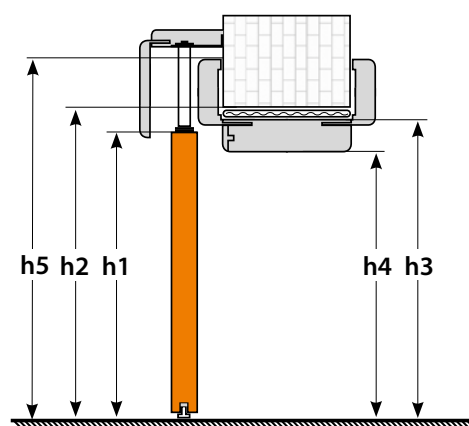
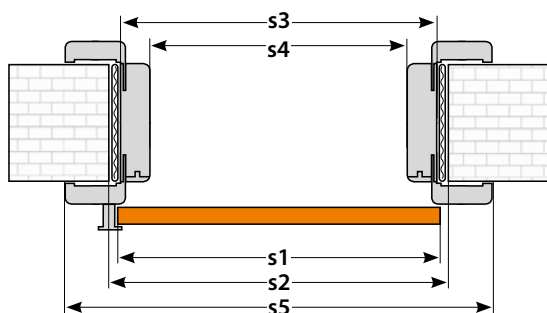

ZÁRUBNĚ

[ORS3] stavební pouzdro s obložkou 60 mm a zarážkou
v příplatku je zahrnuto: stavební pouzdro s obložkou 60 mm, dorazový sloupek

[ORS9] stavební pouzdro s obložkou 80 mm a zarážkou
v příplatku je zahrnuto: stavební pouzdro s obložkou 80 mm, dorazový sloupek

nastavitelná zárubeň
(cena)
ORS1 + 15%

ROZDĚLENÍ KOLEJNIC A GARNÝŽE PODLE ŠÍŘKY SYSTÉMU

dveřní křídlo	délka garnýže	garnýž – díly	počet kolejnic a profilů	dveřní křídlo	délka garnýže	garnýž – díly	počet kolejnic a profilů
„60”	1350 mm	1 díl	1 kolejnice a montážní profily s délkou 2 m	„70”+„70” nebo „60”+„80”	3000 mm	2 díly	2 kolejnice a montážní profily s délkou 2 m
„70”	1550 mm			„70”+„80” nebo „60”+„90”	3200 mm		
„80”	1750 mm			„80”+„80” nebo „70”+„90” nebo „60”+„100”	3400 mm		
„90”	1950 mm			„80”+„90” nebo „70”+„100”	3600 mm		
„100”	2150 mm			„90”+„90” nebo „80”+„100”	3800 mm		
„60”+„60”	2600 mm	2 díly	2 kolejnice a montážní profily s délkou 2 m	„90”+„100”	4000 mm		
„60”+„70”	2800 mm			„100”+„100”	4200 mm		
					3 kolejnice a montážní profily s délkou 2 m		

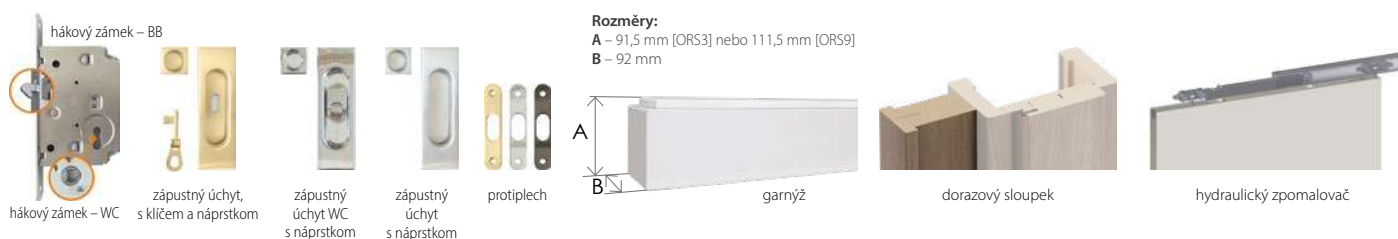



Egida s dýhou B637

Dveře Egida disponují bezpečnostní třídou RC 2 - pod podmínkou objednání kompletu: Dveře, doporučená zárubeň INVADO, prah, klika nejméně ve 2 bezpečnostní třídě a vložky nejméně ve 4 bezpečnostní třídě.



MONTÁŽ DVEŘÍ
EGIDA S PEVNOU
ZÁRUBNÍ

CENA

	šířka „80“-„90“ bez DPH / s DPH	šířka „100“-„100“ bez DPH / s DPH
ENDURO / PLUS / 3D	12072,00 / 14607,12	12774,00 / 15456,54
ECO-FORNIR / FORTE	13458,00 / 16284,18	14143,00 / 17113,03

CENA (V Kč) ZA DVEŘE BEZ ZÁRUBNĚ A KLIKY

MOŽNOSTI DVEŘNÍHO KŘÍDLA



BAREVNOST

ENDURO **



DVOUSMĚRNÁ
KRESBA DŘEVA

ENDURO 3D **

VODROVNÁ
KRESBA DŘEVA

ENDURO PLUS **



ECO-FORNIR FORTE ***

ECO-FORNIR CPL ***



KONSTRUKCE

- 1** rám z překližky z jehličnatého dřeva
- 2** výplň: dutinková dřevotříska
- 3** HDF deska
- 4** fólie
 - tloušťka křídla: 40 mm
 - ostrá hrana křídla
 - šířka jednokřídlých dveří: „80“ až „100“

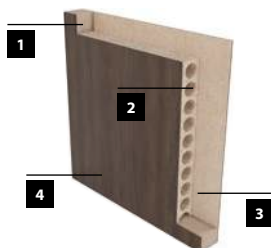

PŘÍPLATKY K CENĚ DVEŘÍ

• klika + rozeta QUEBECK VE II bezpečnostní třídě včetně vložky (barva – Inox nebo Titan)	2556,00 / 3092,76	
• klika + rozeta ROYAL ve III bezpečnostní třídě včetně vložky (barva Inox)	5026,00 / 6081,46	
• set cylindrických vložek – klima třída II. – 30 x 40 mm – 6 klíčů	2591,00 / 3135,11	
• panoramatické kukátko	217,00 / 262,57	
• klesající těsnění	• do dveří do šířky „80“–„90“	1924,00 / 2328,04
	• do dveří do šířky „100“	2123,00 / 2568,83

UPOZORNĚNÍ: ke dveřím s klesajícím těsněním se nepoužívá prahová lišta

STANDARDNÍ VYBAVENÍ

- vícebodový lištový zámek
- 3 závěsy zesílené
- izolační akustická odolnost $R_w = 29$ dB (třída izolační akustické odolnosti $R_w = 27$ dB)
- 2. třída odolnosti vůči vloupání
- hliníkový prah



ROZMĚRY

		dřevěná zárubeň [KOBA] (mm)		
krídlo:		„80“	„90“	„100“
s1	šířka křídla	844	944	1044
s2	šířka otvoru ve zdi	920	1020	1120
s3	vnější šířka zárubně	890	990	1090
s4	světlá šířka zárubně	802	902	1002
h1	výška dveřního křídla	1988		
h2	výška otvoru ve zdi	2030		
h3	vnější výška zárubně	2015		
h4	světlá výška zárubně	1971		

ZÁRUBNĚ

krídlo		ENDURO / PLUS / 3D bez DPH / s DPH	ECO-FORNIR bez DPH / s DPH
[KOBA] zárubeň o rozměrech 90 mm x 44 mm je vyrobena z náklížky jehličnatého dřeva obloženého MDF	• „80“–„90“	5512,00 / 6669,52	5815,00 / 7036,15
	• „100“	5980,00 / 7235,80	6283,00 / 7602,43

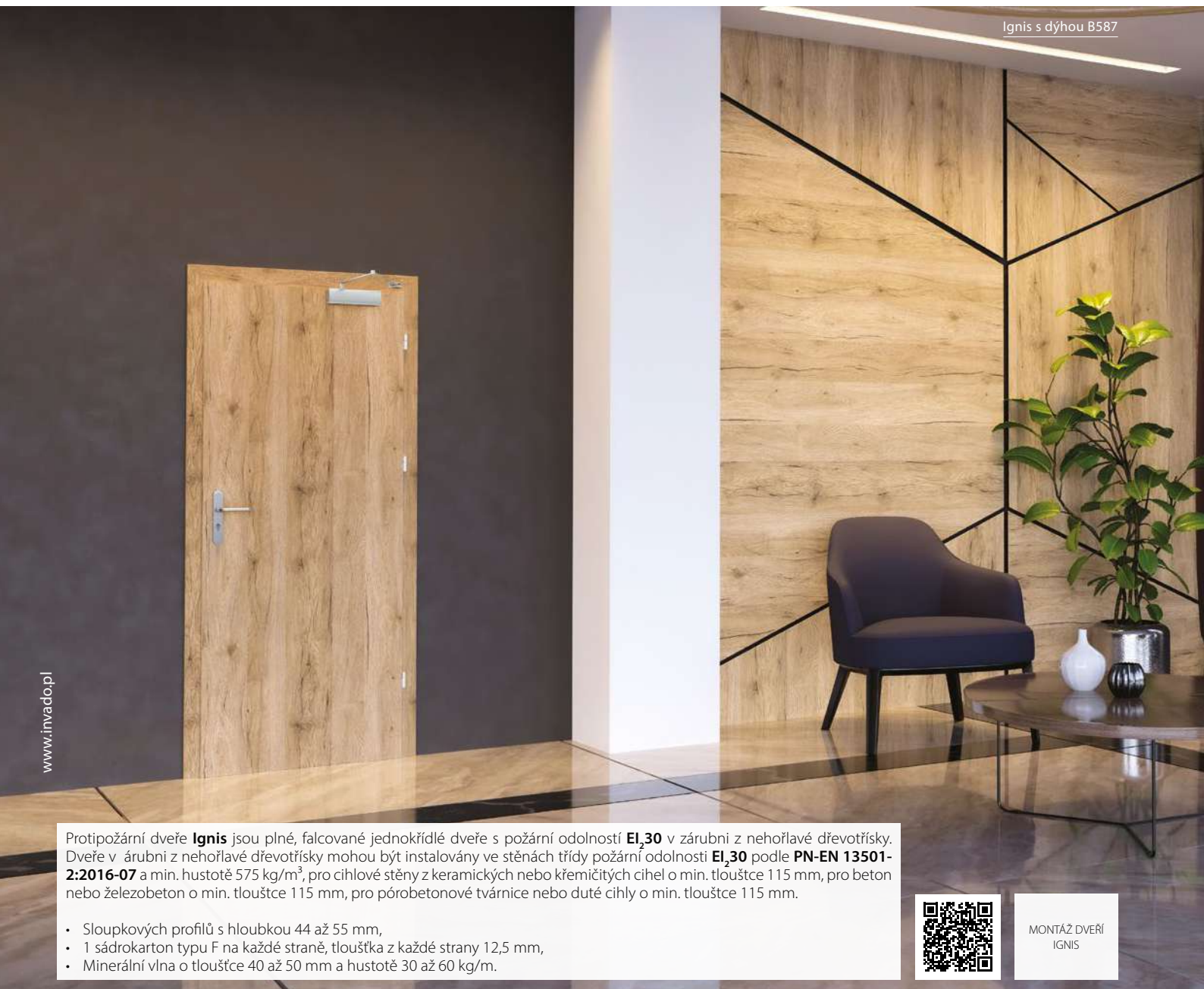

www.invado.pl

Protipožární dveře **Ignis** jsou plně, falcované jednokřídlé dveře s požární odolností EI₂30 v zárubni z nehořlavé dřevotřísky. Dveře v zárubni z nehořlavé dřevotřísky mohou být instalovány ve stěnách třídy požární odolnosti EI₂30 podle **PN-EN 13501-2:2016-07** a min. hustotě 575 kg/m³, pro cihlové stěny z keramických nebo křemičitých cihel o min. tloušťce 115 mm, pro beton nebo železobeton o min. tloušťce 115 mm, pro pórobetonové tvárnice nebo duté cihly o min. tloušťce 115 mm.

- Sloupkových profilů s hloubkou 44 až 55 mm,
- 1 sádkartonu typu F na každé straně, tloušťka z každé strany 12,5 mm,
- Minerální vlna o tloušťce 40 až 50 mm a hustotě 30 až 60 kg/m.



MONTÁŽ DVEŘÍ
IGNIS

CENA

bez DPH / s DPH

ENDURO / PLUS / 3D	7773,00 / 9405,33
ECO-FORNIR / FORTE	9177,00 / 11104,17

CENA (V Kč) ZA DVEŘE BEZ ZÁRUBNĚ A KLIKY

MOŽNOSTI DVEŘNÍHO KŘÍDLA



BAREVNOST

ENDURO **

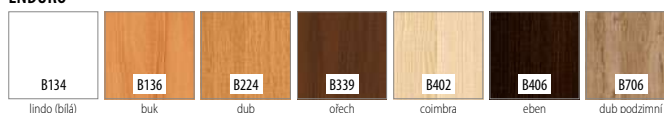

ENDURO 3D **



VODODROVNÁ
KRESBA DŘEVA

ENDURO PLUS **



ECO-FORNIR FORTE ***



ECO-FORNIR CPL ***





KONSTRUKCE

- 1** rám z náklížky jehličnatého dřeva
- 2** výplň: z desky z minerální vlny hustoty 120 kg/m³
- 3** HDF deska o gr. 3mm
- 4** fólie
 - tloušťka křídla: 40 mm
 - ostrá hrana křídla (info – str.120)
 - šířka jednokřídlových dveří: „60“ až „100“

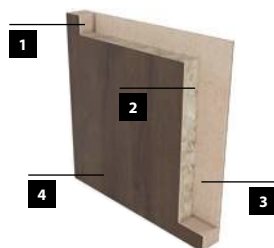

Protipožární dveře by měly být podrobeny technické kontrole a údržbě v souladu se zásadami stanovenými v platných normách pro protipožární dveře. Technické a servisní prohlídky by měly být prováděny nejméně jednou ročně.

PŘÍPLATKY K CENĚ DVEŘÍ

- příplatek za šířku „100“

901,00 / **1090,21**

STANDARDNÍ VYBAVENÍ

- protipožární tesnenie
- zámek
- 3 komplety čepových závěsů

ROZMĚRY

	„60“	„70“	„80“	„90“	„100“
s1 šířka křídla	644	744	844	944	1044
s2 šířka otvoru ve zdi	696	796	896	996	1096
s3 vnější šířka zárubně	666	766	866	966	1066
s4 světlá šířka zárubně	600	700	800	900	1000
s5 šířka překrytí zárubně s obložkou	744	844	944	1044	1144
h1 výška dveřního křídla	1987				
h2 výška otvoru ve zdi	2007				
h3 vnější výška zárubně	1992				
h4 světlá výška zárubně	1970				
h5 výška překrytí zárubně s obložkou	2042				

PRODÁVÁ SE POUZE V SADĚ S

- speciální vložka splňující atest INVADO 1075,00 / **1300,75**
- samozavírač 2773,00 / **3355,33**
- klika UNO 783,00 / **947,43**



ZÁRUBNĚ

KŘÍDLA IGNIS JSOU PRODÁVÁNY POUZE S DŘEVĚNOU ZÁRUBNÍ ORS1/E – nastavitelné v nehořlavé dřevotřískové desce

typ	šířka ostění (mm)	ENDURO / PLUS / 3D bez DPH / s DPH	ECO-FORNIR bez DPH / s DPH	typ	šířka ostění (mm)	ENDURO / PLUS / 3D bez DPH / s DPH	ECO-FORNIR bez DPH / s DPH	typ	šířka ostění (mm)	ENDURO / PLUS / 3D bez DPH / s DPH	ECO-FORNIR bez DPH / s DPH
B	100–119	7479,00 / 9049,59	8033,00 / 9719,93	G	200–219	8770,00 / 10611,70	9446,00 / 11429,66	L	300–319	10174,00 / 12310,54	10928,00 / 13222,88
C	120–139	7713,00 / 9332,73	8293,00 / 10034,53	H	220–239	9056,00 / 10957,76	9758,00 / 11807,18	M	320–339	10425,00 / 12614,25	11162,00 / 13506,02
D	140–159	7851,00 / 9499,71	8441,00 / 10213,61	I	240–259	9359,00 / 11324,39	10070,00 / 12184,70	N	340–359	11881,00 / 14376,01	12670,00 / 15330,70
E	160–179	8077,00 / 9773,17	8675,00 / 10496,75	J	260–279	9576,00 / 11586,96	10321,00 / 12488,41	O	360–379	12219,00 / 14784,99	12982,00 / 15708,22
F	180–199	8475,00 / 10254,75	9117,00 / 11031,57	K	280–299	9879,00 / 11953,59	10668,00 / 12908,28	P	380–399	12470,00 / 15088,70	13259,00 / 16043,39

ROZMĚRY KŘÍDEL

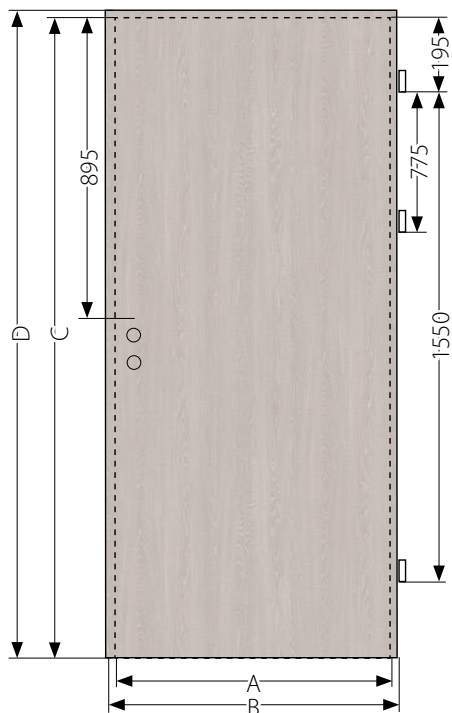

	„60”	„70”	„80”	„90”	„100”
A	618	718	818	918	1018
B	644	744	844	944	1044
C			1975		
D			1988		

A a C – vnější rozměry bezfalcových křídel;
B a D – vnější rozměry falcovaných a posuvných křídel.

FALC A PROTIFALC NA DVOJITÝCH KŘÍDLECH

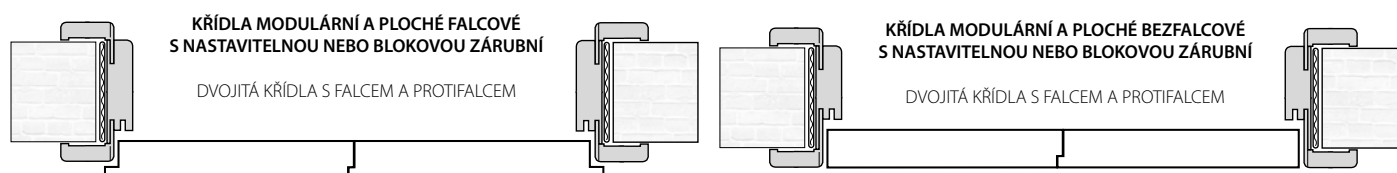

VZNIK ZAOLENÝCH HRAN V KŘÍDLECH INVADO

DVEŘE	VÝKLOPNÉ		POSUVNÉ	HRANA STYKU DVOUKŘÍDLÝCH DVEŘÍ
	FALCOVÉ	BEZFALCOVÉ		
MODULOVÉ	ANO	ANO	ANO	ANO
PLOCHÉ	ANO	NE	NE	NE
PLOCHÉ (MODERN A OPTIMO LINE)	NE	NE	NE	NE
DVEŘE SKLÁDACÍ	ANO*	NE	NE	NE
EGIDA	NE	NE	NE	NE
IGNIS	NE	NE	NE	NE

* POUZE NA VNĚJŠÍCH SVISLÝCH HRANÁCH. OSTATNÍ NAOSTRO

VENTILACE

Podle normy by se dveře do koupelen, umývárna a samostatných toalet měly otevírat směrem ven z místnosti, měly by být široké nejméně 0,8 m a vysoké 2 m ve světlé výšce zárubně a ve spodní části by měly mít otvory o celkovém průřezu nejméně 0,022 m² pro přívod vzduchu. Celkový průřez ventilačních ploch je součtem vůle (standardně 7 mm) a použitých pomocných řešení, čímž se zvyšuje celková čistá plocha ventilační plochy, tj.: větrací průchodky, větrací otvory a větrací mřížky. Použití větrací mřížky zajišťuje správnou ventilační plochu ve všech šířkách dveří.



VĚTRACÍ VÝŘEZ
(vizualizace pro šířku křídla "80")



KOVOVÉ PRŮCHODKY, HRANATÉ
(nikl, chrom)



VĚTRACÍ PRŮCHODKY
(vizualizace pro šířku křídla "80")



KOVOVÉ PRŮCHODKY, KULATÉ
(zlato, chrom)



VENTILAČNÍ MŘÍŽKA
(vizualizace pro šířku křídla "80")



PVC PRŮCHODKY



REKUPERACE



VENTILAČNÍ MŘÍŽKA
(Norma Decor)

křídlo	počet průcho-dek	kovová pouzdra	plastová tuleje pro plochá křídla	plastová tuleje pro modulovaná křídla	ventilační plocha podříznutí s vůlí [m ²]	ventilační plocha ventilační mřížky s vůlí [m ²]
						ventilační plocha podříznutí s vůlí [m ²]
„60“	3	0,0069	0,0062	0,0056	0,00835	> 0,022
„70“	4	0,0085	0,0075	0,0067	0,01085	
„80“	5	0,0101	0,0089	0,0079	0,01335	
„90“	6	0,0117	0,0103	0,0090	0,01585	
„100“	6	0,0124	0,0110	0,0097	0,01835	

POZNÁMKA: KŘÍDLA D'ARTAGNAN NELZE VYBAVIT TULEJEMI, PODBITÍM ANI VĚTRACÍMI MŘÍŽKAMI. POSUVNÁ KŘÍDLA SPLŇUJÍ POŽADAVEK NA VĚTRÁNÍ DÍKY KONSTRUKCI SYSTÉMU. SPOLEČNOST INVADO NEVYRÁBÍ NĚKOLIK ŘEŠENÍ VĚTRÁNÍ SOUČASNĚ.

POKYNY PRO ZAŘÍZENÍ VYBAVENÉ REKUPERAČNÍM SYSTÉMEM

Aby bylo zajištěno správné proudění vzduchu z obytných místností do chodby, sanitárních a pomocných místností, doporučuje se vybavit všechny vnitřní dveře mezerou umístěnou v jejich spodní části. Plocha mezery ve dveřích obytných a pomocných místností by měla být minimálně 80 cm² (dveře INVADO s podříznutím tento požadavek plně splňují). Velikost ventilační mezery ve dveřích sanitárních místností by měla být 200 cm²

Bloková zárubeň

PRO FALCOVANÉ DVEŘE [OB3]

www.invado.pl



OB3

BLOKOVÁ ZÁRUBEŇ



OB3 + 2x LO1

BLOKOVÁ ZÁRUBEŇ
+ 2 x LIŠTA PLOCHÁ LO1
(10 x 60 MM) (PŘÍPLATEK)



OB3 + 2x LO7

BLOKOVÁ ZÁRUBEŇ
+ 2 x LIŠTA PLOCHÁ LO7
(10 x 80 MM) (PŘÍPLATEK)



PANT ŠROUBOVANÝ



KRYTKY ZÁVĚSŮ

KONSTRUKCE

- rám z desky MDF
- obložení dveří – všechny fólie dostupné v kolekci INVADO
- řez vlysu: 90 x 44 mm.

ŠÍŘKA RÁMU DVEŘÍ

- pro jednokřídlé dveře šíře „60“ - „100“
- pro dvoukřídlé dveře šíře „120“ - „200“

CENA

ENDURO / ENDURO PLUS / ENDURO 3D

bez DPH / s DPH

2192,00 / **2652,32**

ECO-FORNIR / ENDURO POLI

bez DPH / s DPH

2678,00 / **3240,38**

CPL 0,15 mm

bez DPH / s DPH

2938,00 / **3554,98**

bloková zárubeň OB3

VOLITELNÉ MOŽNOSTI

	šířka	ENDURO / PLUS / 3D bez DPH / s DPH	ECO-FORNIR / ENDURO POLI bez DPH / s DPH	CPL 0,15 mm bez DPH / s DPH
• krycí lišta plochá LO1 – kpl.	• „60“–„90“	641,00 / 775,61	728,00 / 880,88	823,00 / 995,83
	• „100“	936,00 / 1132,56	1083,00 / 1310,43	1231,00 / 1489,51
• krycí lišta plochá LO7 – kpl.	• „60“–„90“	771,00 / 932,91	867,00 / 1049,07	953,00 / 1153,13
	• „100“	1083,00 / 1310,43	1222,00 / 1478,62	1352,00 / 1635,92
• čtvrtlišta LC1 – kpl.	• „60“–„90“	399,00 / 482,79	477,00 / 577,17	546,00 / 660,66
	• „100“	598,00 / 723,58	728,00 / 880,88	858,00 / 1038,18
• krycí lišta plochá LO1 – jednokřídlé dveře		936,00 / 1132,56	1083,00 / 1310,43	1231,00 / 1489,51
• krycí lišta plochá LO7 – dvoukřídlé dveře		1083,00 / 1310,43	1222,00 / 1478,62	1352,00 / 1635,92
• čtvrtlišta LC2 – dvoukřídlé dveře		598,00 / 723,58	728,00 / 880,88	858,00 / 1038,18
• nadsvětlik dodávaný bez prosklení		výhradně na vyžádání		
• zárubeň do dvojkřídlových dveří		cena zárubne + 50%		
• závěs navíc (u rozměru 60-80) – POLSKÁ NORMA		cena zárubne + 52,00 CZK bez DPH / ks.		

ROZMĚRY

křídlo:	jednokřídle dveře (mm)					dvoukřídle dveře (mm) – POZOR: ZMĚNA ROZMĚRŮ								
	„60“	„70“	„80“	„90“	„100“	„120“	„130“	„140“	„150“	„160“	„170“	„180“	„190“	„200“
s1	644	744	844	944	1044	1280	1380	1480	1580	1680	1780	1880	1980	2080
s2	718	818	918	1018	1118	1354	1454	1554	1654	1754	1854	1954	2054	2154
s3	688	788	888	988	1088	1324	1424	1524	1624	1724	1824	1924	2024	2124
s4	600	700	800	900	1000	1236	1336	1436	1536	1636	1736	1836	1936	2036
h1	výška dveřního křídla					1987								
h2	výška otvoru ve zdi					2029								
h3	vnější výška zárubně					2014								
h4	světlá výška zárubně					1970								

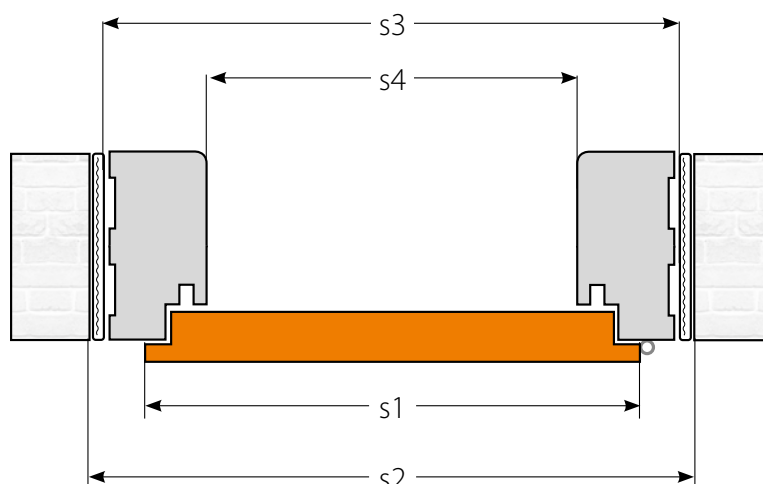

POUŽITÍ ČTVRLIŠTY LC1 SPOLU S OBLOŽKOU LO1 A JEJÍ KRYCÍ PLOCHOU

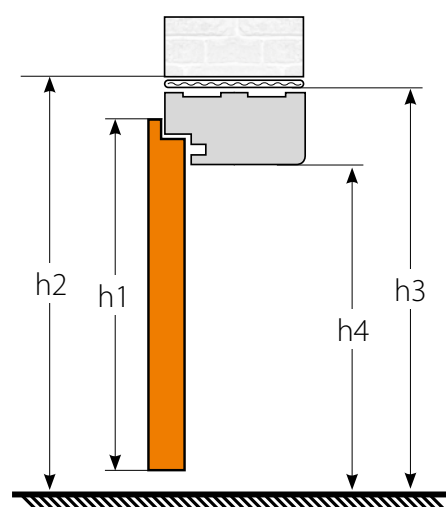
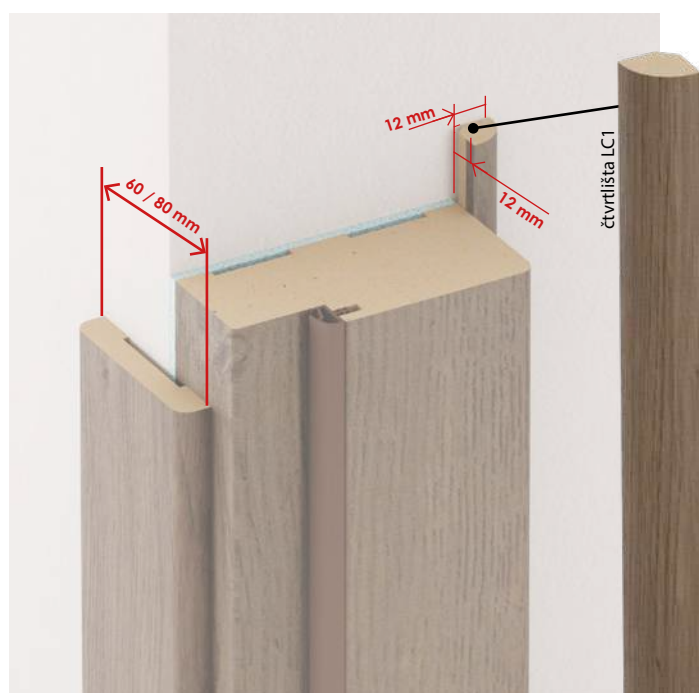

KRYCÍ LIŠTA (LO1) A ČTVRTVÁLEC (LC1) SE MOHOU POUŽÍVAT PRO BLOKOVOU ZÁRUBEŇ PRO DVEŘE ŠÍROKÉ „60“–„90“. PRO DVEŘE ŠÍROKÉ „100“ JE TŘEBA OBJEDNAT DVOJITOU KRYCÍ LIŠTU NEBO DVOJITÝ ČTVRTVÁLEC (LC2).

Nastavitelná zárubeň

PRO FALCOVANÉ DVEŘE [ORS1 / ORS8]

www.invado.pl

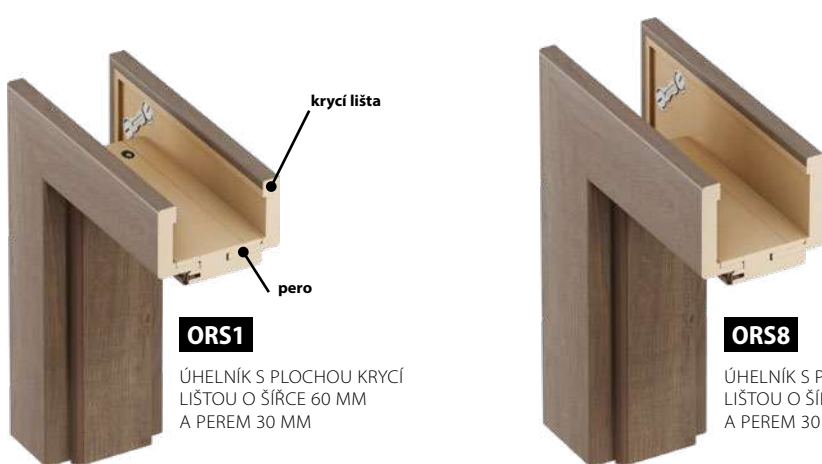

ORS1

ÚHELNÍK S PLOCHOU KRYCÍ LIŠTOU O ŠÍŘCE 60 MM A PEREM 30 MM

ORS8

ÚHELNÍK S PLOCHOU KRYCÍ LIŠTOU O ŠÍŘCE 80 MM A PEREM 30 MM



PANT ŠROUBOVANÝ



KRYTKY ZÁVĚSŮ



MONTÁŽ
OBLOŽKOVÉ
ZÁRUBNĚ

KONSTRUKCE

- rám z desky MDF
- obložení dveří – všechny fólie dostupné v kolekci INVADO
- součástí rámu je standardně sada úhelníků s úhlovým kloubem 45°. Standardní úhelník se skládá z 60 mm široké ploché konzoly a 30 mm dlouhého pera. Je možné objednat samostatnou sadu 50 mm širokých per a/nebo 80 mm širokých plochých konzol (viz tabulka příplatků).

ŠÍŘKA RÁMU DVEŘÍ

- pro jednokřídlé dveře šíře „60“-„100“
- pro dvoukřídlé dveře šíře „120“-„200“

CENA ORS1 / ORS8

typ	šířka ostění (mm)	ENDURO / PLUS / 3D bez DPH / s DPH	ECO-FORNIR / ENDURO POLI bez DPH / s DPH	CPL 0,15 mm bez DPH / s DPH	typ	šířka ostění (mm)	ENDURO / PLUS / 3D bez DPH / s DPH	ECO-FORNIR / ENDURO POLI bez DPH / s DPH	CPL 0,15 mm bez DPH / s DPH
A	75–94	3388,00 / 4099,48	3882,00 / 4697,22	4177,00 / 5054,17	L	300–319	5503,00 / 6658,63	6387,00 / 7728,27	6673,00 / 8074,33
B	95–114	3466,00 / 4193,86	4021,00 / 4865,41	4368,00 / 5285,28	M	320–339	5581,00 / 6753,01	6491,00 / 7854,11	6863,00 / 8304,23
C	120–139	3640,00 / 4404,40	4212,00 / 5096,52	4610,00 / 5578,10	N	340–359	6448,00 / 7802,08	7496,00 / 9070,16	8111,00 / 9814,31
D	140–159	3770,00 / 4561,70	4359,00 / 5274,39	4801,00 / 5809,21	O	360–379	6673,00 / 8074,33	7695,00 / 9310,95	8267,00 / 10003,07
E	160–179	3995,00 / 4833,95	4584,00 / 5546,64	5009,00 / 6060,89	P	380–399	6985,00 / 8451,85	8059,00 / 9751,39	8467,00 / 10245,07
F	180–199	4350,00 / 5263,50	5018,00 / 6071,78	5338,00 / 6458,98	Q	400–419	7305,00 / 8839,05	8371,00 / 10128,91	8666,00 / 10485,86
G	200–219	4480,00 / 5420,80	5226,00 / 6323,46	5503,00 / 6658,63	R	420–439	7591,00 / 9185,11	8675,00 / 10496,75	8857,00 / 10716,97
H	220–239	4550,00 / 5505,50	5260,00 / 6364,60	5702,00 / 6899,42	S	440–459	7869,00 / 9521,49	8987,00 / 10874,27	9047,00 / 10946,87
I	240–259	4654,00 / 5631,34	5390,00 / 6521,90	5893,00 / 7130,53	T	460–479	8155,00 / 9867,55	9281,00 / 11230,01	10157,00 / 12289,97
J	260–279	4775,00 / 5777,75	5529,00 / 6690,09	6084,00 / 7361,64	U	480–499*	8406,00 / 10171,26	9559,00 / 11566,39	10425,00 / 12614,25
K	280–299	4896,00 / 5924,16	5711,00 / 6910,31	6474,00 / 7833,54					

*Možnost objednat rámy o tloušťce větší než 499 mm - v případě zájmu kontaktujte obchodní oddělení

VOLITELNÉ MOŽNOSTI

	bez DPH / s DPH
• nadsvětlení dodávané bez prosklení	výhradně na vyžádání
• zárubeň pro dvoukřídlé dveře	cena zárubne + 50%
• závěs navíc (u rozměru 60-80) – POLSKÁ NORMA	cena zárubne + 52,00 CZK bez DPH / ks.
• standardní úhelník (pero 30 mm) – kpl.	<ul style="list-style-type: none"> • krycí lišta - šířka 60 mm 1447,00 / 1750,87 • krycí lišta - šířka 80 mm 1673,00 / 2024,33
• úhelník s delším perem + 20 mm (pero 50 mm) – kpl.	<ul style="list-style-type: none"> • krycí lišta - šířka 60 mm 1603,00 / 1939,63 • krycí lišta - šířka 80 mm 1794,00 / 2170,74
• slepá zárubeň – tunel	cena zárubne

ROZMĚRY

		jednokřídlé dveře (mm)					dvoukřídlé dveře (mm) – POZOR: ZMĚNA ROZMĚRŮ									
křídlo:		„60“	„70“	„80“	„90“	„100“	„120“	„130“	„140“	„150“	„160“	„170“	„180“	„190“	„200“	
s1	šířka křídla	644	744	844	944	1044	1280	1380	1480	1580	1680	1780	1880	1980	2080	
s2	šířka otvoru ve zdi	674	774	874	974	1074	1310	1410	1510	1610	1710	1810	1910	2010	2110	
s3	vnější šířka zárubně	644	744	844	944	1044	1280	1380	1480	1580	1680	1780	1880	1980	2080	
s4	světlá šířka zárubně	600	700	800	900	1000	1236	1336	1436	1536	1636	1736	1836	1936	2036	
s5	šířka překrytí zárubně s obložkou	60 mm [ORS1]	744	844	944	1044	1144	1380	1480	1580	1680	1780	1880	1980	2080	2180
		80 mm [ORS8]	784	884	984	1084	1184	1420	1520	1620	1720	1820	1920	2020	2120	2220
h1	výška dveřního křídla	1988														
h2	výška otvoru ve zdi	2008														
h3	vnější výška zárubně	1993														
h4	světlá výška zárubně	1971														
h5	výška překrytí zárubně s obložkou	60 mm [ORS1]	2043													
		80 mm [ORS8]	2063													

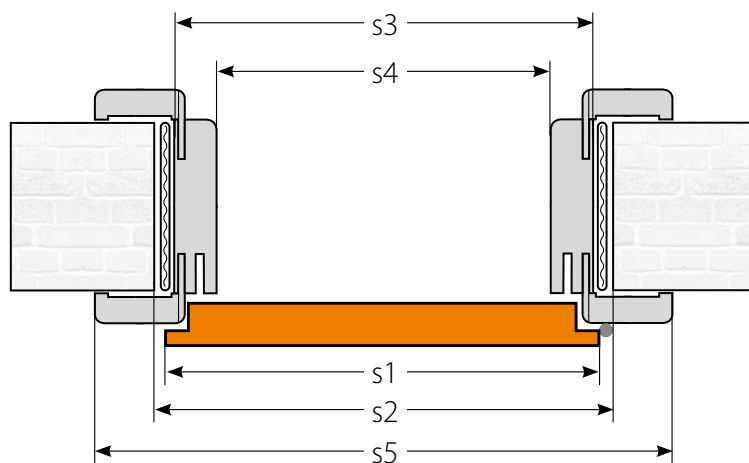
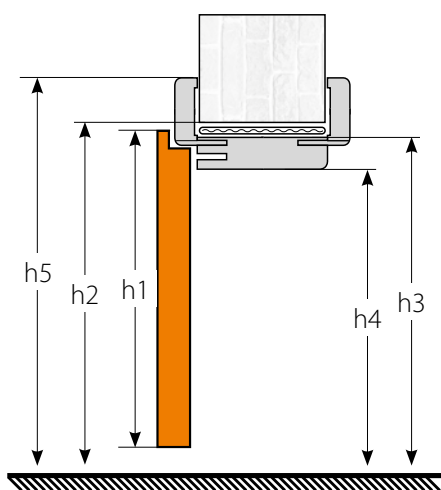

Zárubně pro tloušťku zdi větší než 360 mm

ROZSAH POKRYTÍ STĚN

Nastavitelné zárubně jsou vyráběny v rozměrech pro tloušťku zdi v intervalech každých 20 mm. Minimální tloušťka zdi je 75 mm.

POZNÁMKA: Rám dveří je vyfrézován, aby se jeho rozsah zmenšil o 15 mm. Zárubně pro tloušťku zdi větší než 360 mm se skládají ze dvou spojených prvků.

ZMĚNA
ROZSAHU
ZÁRUBNĚ



Nastavitelná zárubeň

PRO BEZFALCOVÁ KRÍDLA [ORS7 / ORS10]

www.invado.pl



PÁNTY ZAPUSTENÉ S NASTAVENÍM 3D

KONSTRUKCE

- rám z desky MDF
- obložení dveří – všechny fólie dostupné v kolekci INVADO
- součástí rámu je standardně sada úhelníků s úhlovým kloubem 45°. Standardní úhelník se skládá z 60 mm široké ploché konzoly a 30 mm dlouhého pera. Je možné objednat samostatnou sadu 50 mm širokých per a/nebo 80 mm širokých plochých konzol (viz tabulka příplatků).

ŠÍŘKA RÁMU DVEŘÍ

- pro jednokřídlé dveře šíře „60“ - „100“
- pro dvoukřídlé dveře šíře „120“ - „200“

CENA ORS7 / ORS10

typ	šířka ostění (mm)	ENDURO / PLUS / 3D	ECO-FORNIR / ENDURO POLI	CPL 0,15 mm	typ	šířka ostění (mm)	ENDURO / PLUS / 3D	ECO-FORNIR / ENDURO POLI	CPL 0,15 mm
		bez DPH / s DPH	bez DPH / s DPH	bez DPH / s DPH			bez DPH / s DPH	bez DPH / s DPH	bez DPH / s DPH
A	75–94	6725,00 / 8137,25	7019,00 / 8492,99	7505,00 / 9081,05	L	300–319	9307,00 / 11261,47	9793,00 / 11849,53	10573,00 / 12793,33
B	95–114	6889,00 / 8335,69	7201,00 / 8713,21	7704,00 / 9321,84	M	320–339	9472,00 / 11461,12	9966,00 / 12058,86	10772,00 / 13034,12
C	120–139	7089,00 / 8577,69	7427,00 / 8986,67	7964,00 / 9636,44	N	340–359	9940,00 / 12027,40	10503,00 / 12708,63	11482,00 / 13893,22
D	140–159	7253,00 / 8776,13	7609,00 / 9206,89	8163,00 / 9877,23	O	360–379	10087,00 / 12205,27	10668,00 / 12908,28	11656,00 / 14103,76
E	160–179	7418,00 / 8975,78	7782,00 / 9416,22	8363,00 / 10119,23	P	380–399	10252,00 / 12404,92	10841,00 / 13117,61	11855,00 / 14344,55
F	180–199	7626,00 / 9227,46	8016,00 / 9699,36	8623,00 / 10433,83	Q	400–419	10417,00 / 12604,57	11023,00 / 13337,83	12054,00 / 14585,34
G	200–219	7782,00 / 9416,22	8181,00 / 9899,01	8796,00 / 10643,16	R	420–439	10581,00 / 12803,01	11205,00 / 13558,05	12254,00 / 14827,34
H	220–239	7947,00 / 9615,87	8363,00 / 10119,23	8995,00 / 10883,95	S	440–459	10945,00 / 13243,45	11586,00 / 14019,06	12678,00 / 15340,38
I	240–259	8111,00 / 9814,31	8545,00 / 10339,45	9203,00 / 11135,63	T	460–479	13216,00 / 15991,36	14134,00 / 17102,14	15763,00 / 19073,23
J	260–279	8267,00 / 10003,07	8718,00 / 10548,78	9403,00 / 11377,63	U	480–499*	13450,00 / 16274,50	14386,00 / 17407,06	16032,00 / 19398,72
K	280–299	8605,00 / 10412,05	9073,00 / 10978,33	9793,00 / 11849,53					

* Možnost objednat rámy o tloušťce větší než 499 mm – v případě zájmu kontaktujte obchodní oddělení

VOLITELNÉ MOŽNOSTI

	bez DPH / s DPH
• nadsvětlik dodávaný bez prosklení	výhradně na vyžádání
• zárubeň pro dvoukřídlé dveře	cena zárubne + 50%
• přídatný závěs pro bezfalsové dveře – dodáván se zárubní	1083,00 / 1310,43
• standardní úhelník (pero 30 mm) – kpl.	• krycia lišta - šířka 60 mm 1447,00 / 1750,87
	• krycia lišta - šířka 80 mm 1673,00 / 2024,33
• úhelník s delším perem + 20 mm (pero 50 mm) – kpl.	• krycia lišta - šířka 60 mm 1603,00 / 1939,63
	• krycia lišta - šířka 80 mm 1794,00 / 2170,74

ROZMĚRY

		jednokřídlé dveře (mm)					dvoukřídlé dveře (mm)									
křídlo:		„60“	„70“	„80“	„90“	„100“	„120“	„130“	„140“	„150“	„160“	„170“	„180“	„190“	„200“	
s1	šířka křídla	618	718	818	918	1018	1239	1339	1439	1539	1664	1739	1839	1939	2039	
s2	šířka otvoru ve zdi	674	774	874	974	1074	1294	1394	1494	1594	1694	1794	1894	1994	2094	
s3	vnější šířka zárubně	644	744	844	944	1044	1264	1364	1464	1564	1664	1764	1864	1964	2064	
s4	světlá šířka zárubně	600	700	800	900	1000	1220	1320	1420	1520	1620	1720	1820	1920	2020	
s5	šířka překrytí zárubně s obložkou	60 mm [ORS7]	744	844	944	1044	1144	1364	1464	1564	1664	1764	1864	1964	2064	2164
		80 mm [ORS10]	784	884	984	1084	1184	1404	1504	1604	1704	1804	1904	2004	2104	2204
h1	výška dveřního křídla	1975														
h2	výška otvoru ve zdi	2008														
h3	vnější výška zárubně	1993														
h4	světlá výška zárubně	1971														
h5	výška překrytí zárubně s obložkou	60 mm [ORS7]	2043													
		80 mm [ORS10]	2063													

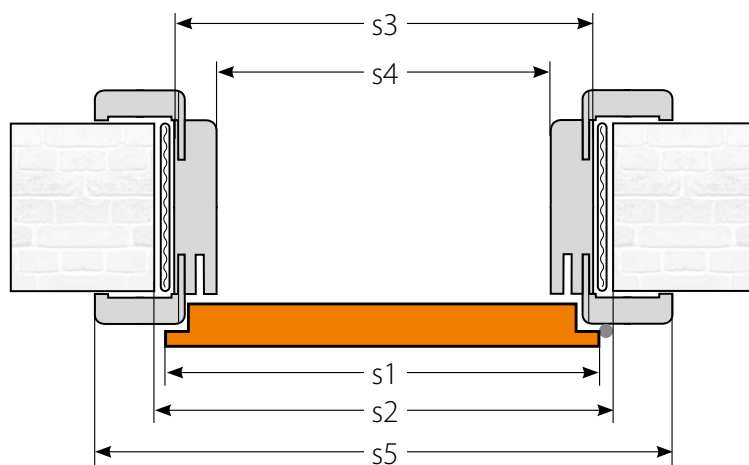
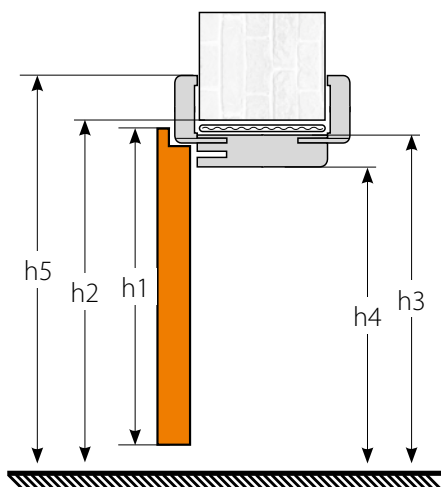

Zárubně pro tloušťku zdi větší než 360 mm

ROZSAH POKRYTÍ STĚN

Nastavitelné zárubně jsou vyráběny v rozměrech pro tloušťku zdi v intervalech každých 20 mm. Minimální tloušťka zdi je 75 mm.

POZNÁMKA: Pro tloušťku stěny 75–85 by měl být použit rám o rozměru A (75–94). V tomto případě by měla být úhlová lišta zkrácena v místě, kde je frézování řezáno - jinak rám nebude držet na stěně na obou stranách. Zárubně pro tloušťku zdi větší než 360 mm se skládají ze dvou spojených prvků.

ZMĚNA
ROZSAHU
ZÁRUBNĚ





CENA

bez DPH / s DPH

neviditelná zárubeň interiérová a venkovní SARA-PRO		10035,00 / 12142,35
Bezfalcové dveře do vnější zárubně nebo falcové do vnitřní zárubně na bázi dveří NORMA DECOR 1	ENDURO a podklad pro malování	3458,00 / 4184,18
	CPL 0,15 mm	4 758,00 / 5757,18

Zárubeň **SARA-PRO** přináší naprosto novou kvalitu do dekorace interiéřů. Díky tomu, že není viditelná pouhým okem, získává prostor a lehkost. Je ideální pro minimalistické a moderní uspořádání. Dostupná ve venkovní a interiérové verzi.

NOVINKA

BAREVNOST

ENDURO **

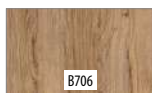
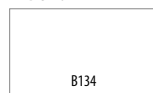

ENDURO 3D **



ENDURO PLUS **



CPL 0,15 MM ****

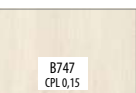
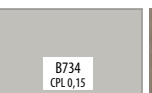
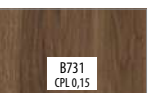
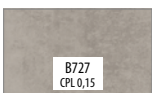
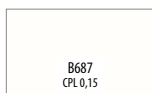
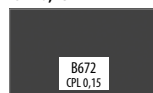

DALŠÍ INFORMACE: zárubeň SARA-PRO se dá natřít barvou na stěnu po nanesení základního penetračního nátěru který je přiložen v balení.

KONSTRUKCE

- rám z desky MDF
- hotový panel pro malování a tapetování
- výplň „voština“ nebo dutinková dřevotřísková (doplatek)
- rám s výplní oboustranně obložený HDF deskou
- šířka jednokřídlých dveří: „70“ až „90“

STANDARDNÍ VYBAVENÍ

- 2 zapuštěné závěsy
- zámek s roztečí 72 mm pro obyčejný klíč, WC zámek nebo zámek pro cylindrickou vložku

PŘÍPLATKY K CENĚ DVEŘÍ

	bez doplatku
• zhotovení křídla bez otvoru pro klíč	
• větrací výřez	260,00 / 314,60
• ventilační průchodky PVC	260,00 / 314,60 (kpl.)
• cylindrická vložka 31/36	295,00 / 356,95 (ks.)
• vnitřní výplň – dřevotřísková deska	1049,00 / 1269,29 (ks.)
• klesající těsnění do dveří do šířky „70“ - „90“	1924,00 / 2328,04
• ventilační mřížka	303,00 / 366,63 (kpl.)

ROZMĚRY SKRYTÝCH DVEŘÍ A ZÁRUBNĚ DO SÁDROKARTONOVÉ NEBO ZDINÉ STĚNY

	křídlo:	neviditelná zárubeň interiérová (mm)				neviditelná zárubeň venkovní (mm)			
		„60“	„70“	„80“	„90“	„60“	„70“	„80“	„90“
s1	šířka křídla	618	718	818	918	618	718	818	918
s2	šířka otvoru ve zdi	698	798	898	998	698	798	898	998
s3	vnější šířka zárubně	688	788	888	988	688	788	888	988
s4	světla šířka zárubně	603	703	803	903	603	703	803	903
h1	výška dveřního křídla	1975				1965			
h2	výška otvoru ve zdi	2024				2014			
h3	vnější výška zárubně	2017				2007			
h4	světla výška zárubně	1975				1965			

NEVIDITELNÁ ZÁRUBEŇ INTERIÉROVÁ – SARA-PRO

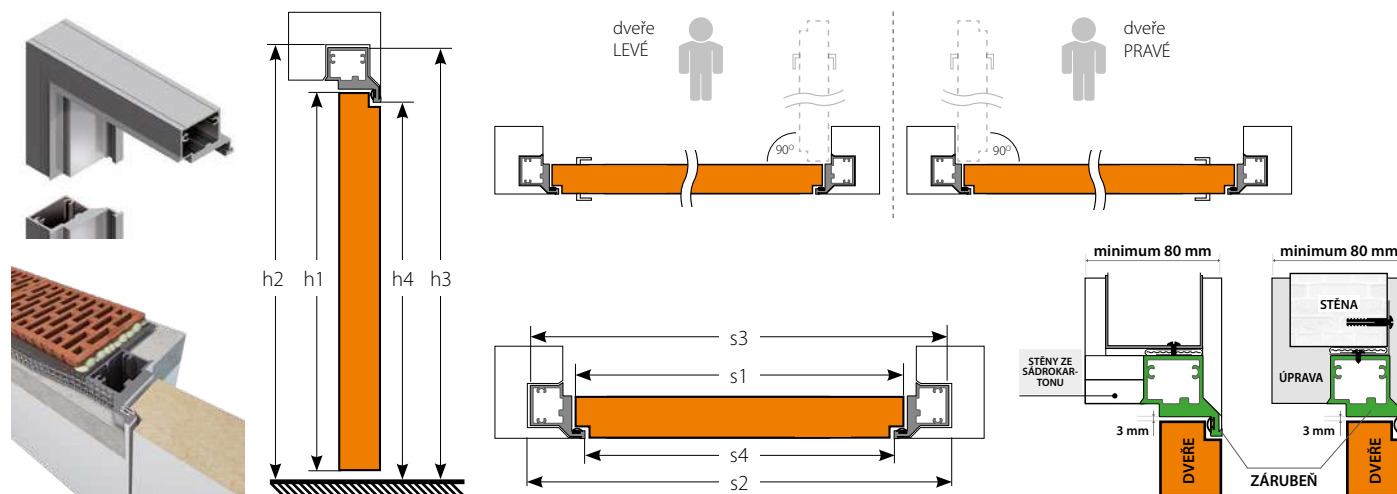

NEVIDITELNÁ ZÁRUBEŇ VENKOVNÍ – SARA-PRO

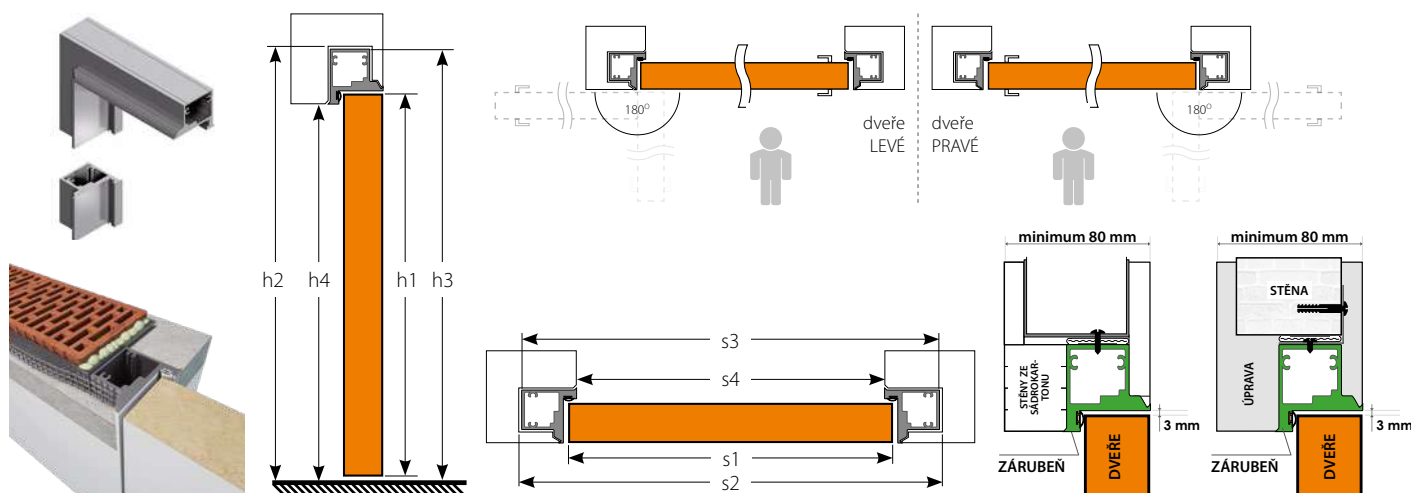

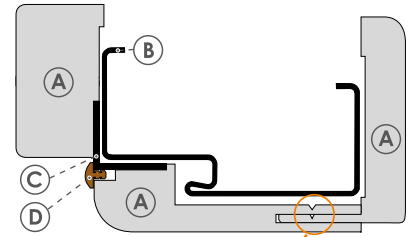

- (A) obložení zárubně
- (B) kovová zárubeň
- (C) hliníkový profil
- (D) těsnění

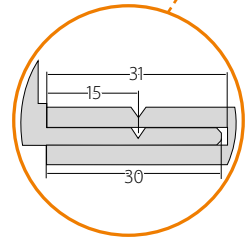

CENA

typ	šířka ostění (mm)	ENDURO / PLUS / 3D bez DPH / s DPH	ECO-FORNIR / ENDURO POLI bez DPH / s DPH
A	60-94	5520,00 / 6679,20	6144,00 / 7434,24
B	95-129	5737,00 / 6941,77	6482,00 / 7843,22
C	130-199	6049,00 / 7319,29	6941,00 / 8398,61
D	200-269	6387,00 / 7728,27	7461,00 / 9027,81

VLASTNOSTI

Obklad kovové zárubně je výrobek umožňující montáž nových dveří v místnostech, kde jsou namontovány kovové zárubně v souladu s českým rozměrovým standardem bez nutnosti jejich vybourání. Výhodou tohoto řešení je jednoduchá montáž pomocí pěny bez znečištění podlahy a stěn a také možnost montáže standardních dýhovaných křídel INVADO.

ROZMĚRY KŘÍDEL

- šířka jednokřídlých dveří: „60“ až „90“

ŠÍŘKA OSTĚNÍ

- 60-94, 95-129, 130-199, 200-269

ROZMĚRY VŮLE KOVOVÉHO RÁMU (MM)

	křídlo:	„60“	„70“	„80“	„90“
s1	světlná šířka zárubně	600	700	800	900
h1	světlná výška zárubně	1975			

Zárubně pro tloušťku zdi větší než 130 mm se skládají ze dvou spojených prvků.

ŠÍŘKA OSTĚNÍ 130-199: prvka 85 mm
ŠÍŘKA OSTĚNÍ 200-269: prvka 155 mm

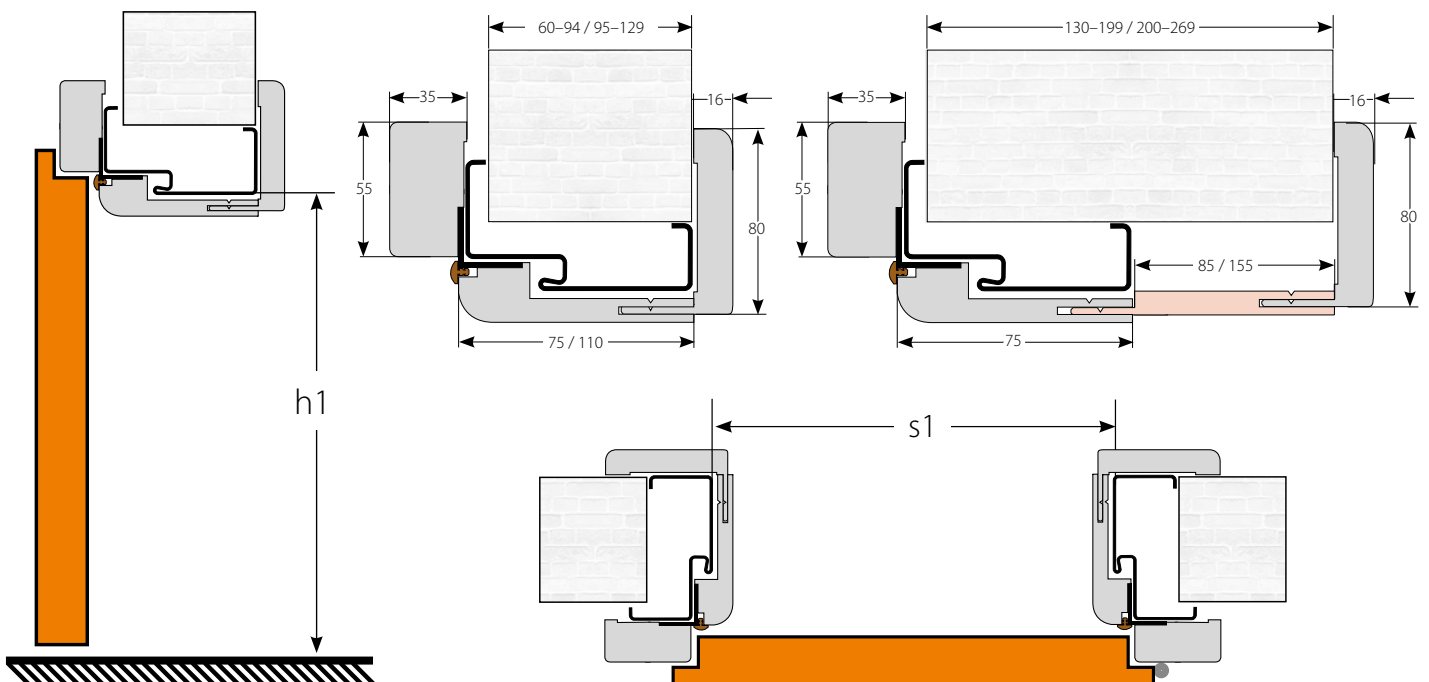

DOPLŇKY A KLIKY



DVERE RÁMOVÉ A FÓLIOVANÉ



krytky závěsů
(v barvě chrom satén, chrom, černá nebo zlatý)
104,00 / **124,80** sad na 1 ks závěsu



pant šroubovaný
(falcové dveře)
v ceně dveří



pant zapouštěný nastavitelný 3D
(bezfalcové dveře)
1083,00 / **1299,60** ks.
dodávaný so zárubňou



cylindrická vložka
295,00 / **354,00**



kulaté prosklení
(satinato a průhledné sklo)
v ceně dveří

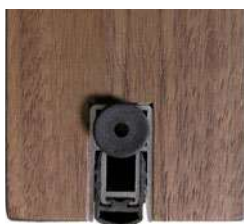

padající těsnění
do dveří, 60°–90°: 1924,00 / **2308,80**
do dveří, 100°: 2123,00 / **2547,60**



prahová lišta
do dveří, 60°–90°: 823,00 / **987,60**
do dveří, 100°: 953,00 / **1143,60**



dveřní těsnění
(černá/bílá/sedá/hnědá/běžová)
191,00 / **229,20** balení 5,5m



ventilační průchodka
PVC
260,00 / **312,00** kpl.



ventilační průchodka
kulaté kovové
1907,00 / **2288,40** kpl.



ventilační průchodka
kulaté hranaté
1907,00 / **2288,40** kpl.



ventilační mřížka
303,00 / **363,60**

OPTIMO LINE

BARVY: BILÁ, SATENOVÝ CHROM, ZLATÁ, ČERNÁ



magnetický zámek

425,00 / **510,00** příplatek za změnu barvy kování - sada: 2 panty + protiplech + zámek na křídla



protiplech s regulací



ukryté závěsy



lemování v jiné barvě než dýha křídla
(přírodní dub hamilton, alpská bílá nebo černá)
598,00 / **717,60**

PLECHY KICK A PUSH

- materiál: nerez ocel broušená
- rozměry: šířka přizpůsobená šířce dveří, výška 300mm, tloušťka 0,6mm
- větrací výřez – výška: 15 mm
- ventilační otvory (tuleje) – průměr: 40mm (počet kusů se mění v souvislosti od šířky dveří), 60° – 3 tuleje / „70° – 4 tuleje / „80° – 5 tulejí / „90°–„100° – 6 tulejí
- krátká ventilační mřížka – rozměry: 430 x 110 mm

CENA

Cena za sadu pro dvě strany křídla

1	horní panel (s otvorem pro kliku)	2513,00 / 3040,73
2	dolní panel, obyčejný	2513,00 / 3040,73
3	dolní panel s větracím výřezem	2773,00 / 3355,33
4	dolní panel s otvory pro tuleje	2773,00 / 3355,33
5	dolní panel s ventilační mřížkou	3640,00 / 4404,40



NOVINKA ČERNÉ KOVÁNÍ PRO FALCOVANÉ DVEŘE



černý otočný závěs

104,00 / **124,80** kpl.



černý zámek

(klíč / WC / vložka)
139,00 / **166,80**



**protiplech pro
blokovou zárubeň**

52,00 / **62,40**



**protiplech pro
regulovanou zárubeň**

52,00 / **62,40**

POSUVNÉ SYSTÉMY



hákový zámek – BB

hákový zámek
– WC

**hákový zámek
BB/WC**

BB: 1664,00 / **1996,80**

WC: 1985,00 / **2382,00**



**zápustný úchyt
s klíčem a náprstkem**

v ceně dveří



**zápustný úchyt WC
s náprstkem**

v ceně dveří



**zápustný úchyt
s náprstkem**

v ceně dveří

samostatná sada:
867,00 / **1040,40**



protiplech

156,00 / **187,20**



hydraulický zpomalovač

1898,00 / **2277,60**

POSUVNÝ SYSTÉM DO ZDI

POSUVNÝ SYSTÉM NA STĚNĚ



těsnění

v ceně dveří



obložka

v ceně dveří



kartáč

v ceně dveří



garnýž

v ceně dveří



dorazový sloupek

ENDURO / PLUS / 3D: 1075,00 / **1290,00**

ECO-FORNIR / POLI: 1343,00 / **1611,60**

CPL 0,15 mm: 1603,00 / **1923,60**

DVEŘE TECHICKÉ



vložka s knoflíkem
(Egida)

2591,00 / **3109,20**



padající těsnění
(Egida)

„80°–„90°: 1924,00 / **2308,80**

„100°–„110°: 2123,00 / **2547,60**



kukátko
(Egida)

217,00 / **260,40**



**pant
šroubovaný**

v ceně dveří



samozavírač
(Ignis)

2773,00 / **3327,60**



cyklindrická vložka
(Ignis)

1075,00 / **1290,00**

























































klika QUEBECK
(TYTAN / INOX) (Egida)



















































2556,00 / **3067,20**



klika ROYAL
(INOX) (Egida)

5026,00 / **6031,20**

		klíč	BB	WC	BARVA:
 <p>NOVINKA</p> <p>klika IBIZA K barva fotografie: černá</p>	<p>KLIKA BEZ ROZETY</p> <p>650,00 / 786,50</p>	 <p>799,00 / 966,79</p>	 <p>910,00 / 1119,30</p>	 <p>1119,00 / 1376,37</p>	<ul style="list-style-type: none">  bílý  černá
 <p>NOVINKA</p> <p>klika QUBIK K FIT barva fotografie: kartáčovaná mosaz</p>	<p>KLIKA BEZ ROZETY</p> <p>737,00 / 891,77</p>	 <p>906,00 / 1096,26</p>	 <p>1127,00 / 1386,21</p>	 <p>1386,00 / 1704,78</p>	<ul style="list-style-type: none">  černá  kartáčovaný nikel  lesklý chrom  kartáčovaná mosaz
 <p>NOVINKA</p> <p>klika TOPAZ barva fotografie: INX – nerez</p>	<p>KLIKA BEZ ROZETY</p> <p>477,00 / 577,17</p>	 <p>586,00 / 709,06</p>	 <p>693,00 / 852,39</p>	 <p>853,00 / 1049,19</p>	<ul style="list-style-type: none">  INX – nerez
 <p>NOVINKA</p> <p>klika QUANTA K FIT barva fotografie: lesklý chrom</p>	<p>KLIKA BEZ ROZETY</p> <p>737,00 / 891,77</p>	 <p>906,00 / 1096,26</p>	 <p>1127,00 / 1386,21</p>	 <p>1386,00 / 1704,78</p>	<ul style="list-style-type: none">  černá  kartáčovaný nikel  lesklý chrom  kartáčovaná mosaz
 <p>klika SPIGOLA-QR barva fotografie: matná měď</p>	<p>KLIKA BEZ ROZETY</p> <p>1343,00 / 1625,03 1387,00 / 1678,27</p>	 <p>1820,00 / 2202,20 1863,00 / 2254,23</p>	 <p>1820,00 / 2202,20 1863,00 / 2291,49</p>	 <p>2123,00 / 2568,83 2253,00 / 2771,19</p>	<ul style="list-style-type: none">  černá  matný chrom  lesklý chrom  zlatá matná  matná měď
 <p>klika FOSTER-BI barva fotografie: lesklé zlaté</p>	<p>KLIKA BEZ ROZETY</p> <p>693,00 / 838,53 823,00 / 995,83</p>	 <p>997,00 / 1206,37 1213,00 / 1467,73</p>	 <p>997,00 / 1226,31 1213,00 / 1491,99</p>	 <p>1127,00 / 1386,21 1343,00 / 1651,89</p>	<ul style="list-style-type: none">  lesklý chrom  matný nikel  bílý  černá  lesklé zlaté
 <p>klika EUFORIO barva fotografie: černá</p>	<p>KLIKA BEZ ROZETY</p> <p>953,00 / 1153,13</p>	 <p>1560,00 / 1887,60</p>	 <p>1560,00 / 1918,80</p>	 <p>1777,00 / 2185,71</p>	<ul style="list-style-type: none">  černá
 <p>klika SPARK FIT barva fotografie: černá</p>	<p>KLIKA BEZ ROZETY</p> <p>867,00 / 1049,07</p>	 <p>1343,00 / 1625,03</p>	 <p>1387,00 / 1706,01</p>	 <p>1647,00 / 2025,81</p>	<ul style="list-style-type: none">  černá

		KLIČ	BB	WC	BARVA:
 <p>klika SPARK barva fotografie: nikel satén</p>	<p>KLIKA BEZ ROZETY</p> <p>823,00 / 995,83</p>	 <p>1170,00 / 1415,70</p>	 <p>1170,00 / 1439,10</p>	 <p>1430,00 / 1758,90</p>	 <p>nikel satén</p>
 <p>klika TOTAL-Q barva fotografie: lesklý chrom</p>	<p>KLIKA BEZ ROZETY</p> <p>1733,00 / 2096,93</p>	 <p>2123,00 / 2568,83</p>	 <p>2123,00 / 2611,29</p>	 <p>2426,00 / 2983,98</p>	 <p>černá</p>  <p>matný chrom</p>  <p>lesklý chrom</p>
 <p>klika ENTRA barva fotografie: antracit / chrom</p>	<p>KLIKA BEZ ROZETY</p> <p>823,00 / 995,83 867,00 / 1049,07</p>	 <p>1170,00 / 1415,70 1257,00 / 1520,97</p>	 <p>1170,00 / 1439,10 1257,00 / 1546,11</p>	 <p>1300,00 / 1599,00 1387,00 / 1706,01</p>	 <p>nikel satén/chrom</p>  <p>antracit / chrom</p>
 <p>klika FLIP barva fotografie: antracit / chrom</p>	<p>KLIKA BEZ ROZETY</p> <p>823,00 / 995,83 867,00 / 1049,07</p>	 <p>1170,00 / 1415,70 1257,00 / 1520,97</p>	 <p>1170,00 / 1439,10 1257,00 / 1546,11</p>	 <p>1300,00 / 1599,00 1387,00 / 1706,01</p>	 <p>nikel satén/chrom</p>  <p>antracit / chrom</p>
 <p>klika GIUSSY barva fotografie: nikl / chrom</p>	<p>KLIKA BEZ ROZETY</p> <p>364,00 / 440,44</p>	 <p>529,00 / 640,09</p>	 <p>529,00 / 650,67</p>	 <p>676,00 / 831,48</p>	 <p>grafatto hnědý</p>  <p>nikl / chrom</p>
 <p>klika INVADO barva fotografie: nikl / chrom</p>	<p>KLIKA BEZ ROZETY</p> <p>693,00 / 838,53</p>	 <p>858,00 / 1038,18</p>	 <p>858,00 / 1055,34</p>	 <p>997,00 / 1226,31</p>	 <p>nikl / chrom</p>
 <p>klika PRESTO barva fotografie: nikl / chrom</p>	<p>KLIKA BEZ ROZETY</p> <p>364,00 / 440,44</p>	 <p>529,00 / 640,09</p>	 <p>529,00 / 650,67</p>	 <p>676,00 / 831,48</p>	 <p>nikl / chrom</p>
 <p>klika UNO-R barva fotografie: INX – nerez</p>	<p>KLIKA BEZ ROZETY</p> <p>459,00 / 555,39</p>	 <p>676,00 / 817,96</p>	 <p>676,00 / 831,48</p>	 <p>832,00 / 1023,36</p>	 <p>INX – nerez</p>
 <p>klika UNO barva fotografie: INX – nerez</p>	<p>KLIKA BEZ ROZETY</p> <p>–</p>	 <p>783,00 / 947,43</p>	 <p>783,00 / 963,09</p>	 <p>867,00 / 1066,41</p>	 <p>INX – nerez</p>

INVADO Ltd.
Dzielna, ul. Leśna 2
42-793 Ciasna, Polska

e-mail: biuro@invado.pl
tel. +48 34 351 05 40



Společnost skupiny Arbonia Group

ARBONIA
Doors

Tento katalog není obchodní nabídka dle Občanského zákoníku, ani ujištění dle paragrafů 4 zákona ze dne 27.07.2002 o zvláštních podmínkách prodeje zákazníkům, a má pouze informační charakter. Kvůli neustálému vývoji nabídky si výrobce vyhrazuje právo na zavedení změn technických parametrů, vybavení, cen a specifikace výrobků, a to bez předchozího upozornění. Kvůli technickým vlastnostem dřeva a přírodním vlastnostem dřívka, se mohou barvy znázorněných výrobků v realitě lišit. Název INVADO je chráněným znakem INVADO Sp. z o.o. Modely dveří Gemini, Virgo, Domino a Libra jsou registrovanými průmyslovými vzory.

Razítko distributora:

